



KEZELÉSI UTASÍTÁS



PCE3.....

KAZETTÁS FAN-COIL BERENDEZÉS

Köszönjük, hogy megvásárolta termékünket.
Kérjük, hogy használat előtt figyelmesen olvassa el a kezelési útmutatóban leírtakat!

Biztonsági előírások

- Tartsa a kezelési útmutatót olyan helyen, hogy a berendezés kezelője könnyen megtalálja.
- Biztonsága érdekében feltétlenül tartsa be az útmutatóban leírt biztonsági előírásokat.



VIGYÁZAT !

- Tűz, robbanás vagy sérülés keletkezésének megelőzése érdekében ne üzemeltesse az egységet, ha ártalmas gázok (beleértve a gyúlékony és a korrozív gázokat) érzékelhetők a berendezés környezetében.
- Ne próbálja meg a berendezést saját kezűleg felszerelni, javítani, áthelyezni, átalakítani vagy felújítani. A szakszerűtlen beavatkozás áramütést, tüzet stb. okozhat
- Áramütés, tűz vagy sérülés keletkezésének megelőzése érdekében azonnal kapcsolja ki a berendezést és áramtalanítsa, ha bármilyen szokatlan jelenséget észlel (például égett szagot). Ilyenkor kérjen segítséget a márkaszerviztől vagy a forgalmazótól
- Tilos a belső elektromos bekötés fedelének felnyitása, vagy eltávolítása.
VIGYÁZAT NAGYFESZÜLTSG!
- A berendezést csak az adattáblán megadott tápfeszültségű, földelt hálózatra szabad csatlakoztatni, az előírt kismegszakítón keresztül. Ne földelje a berendezést gázcsövekhez, vízcsövekhez, villámhárítóhoz, és ne kösse telefonföldelésre.
- Ne működtesse a berendezést sérült elektromos vezetékkel.
- Ne használjon hosszabbítót, és ne toldja meg a bekötővezetékét.
- Ne indítsa ill. ne állítsa le a készüléket az elektromos csatlakozó kihúzásával ill. bedugásával.
- Tilos belenyúlni, vagy bármilyen tárgyat beledugni a berendezés befűvő nyílásába! Ezekben az egységekben nagy sebességű ventilátor található. A ventilátorral való érintkezés súlyos balesethez vezet!
- Az áramütés elkerülése érdekében a berendezés tisztításának, illetve rutinszerű karbantartásának megkezdése előtt kapcsoljuk le a berendezés főkapcsolóját, illetve húzzuk ki a dugót a konnektorból! A tisztítást végezzük a „Készülék tisztítása” rész utasításai szerint.
- Amennyiben folyadék kerül a berendezésbe, kapcsolja le a biztosítékot, húzza ki a hálózati csatlakozódugót és értesítse a szakszervizt.
- A tisztításhoz tilos folyadék, vagy aerosol (spray) alapú tisztítószereket, maró hatású tisztítószereket használni!
- Áramütés veszélye miatt a berendezést tilos vízzel tisztítani.
- Ne nyúljon a berendezéshez nedves kézzel
- Ne érintse meg a kültéri ill. beltéri egység levegőbemenetét vagy alumínium bordáit. Ez sérülést okozhat.
- Ne használja a berendezést védőföldelés nélkül!



FIGYELEM!

- Ne tegyen olyan készülékeket a levegő útjába vagy a berendezés alá, amelyek nyílt tüzet okoznak. Az égés nem lesz tökéletes, vagy a hőtől deformálódik az egység.
- Ne akadályozza semmi a levegő be- vagy kimeneténél az áramlást. A csökkent légáramlás teljesítménycsökkenést okozhat.
- Ne tegyen semmi olyat a berendezés alá, amit nedvességtől óvni kell. Néha nedvesség csapódik le a levegőben, és csöpöghet.
- Ne működtesse a berendezést a porszűrő nélkül, vagy eltömődött szűrővel.
- A berendezés emberi tartózkodásra szánt helyiségek hűtésére szolgál, ne használja a készüléket speciális célokra.
- Ha hosszabb ideig nem használja a készüléket, akkor kapcsolja le a biztosítékot és húzza ki a hálózati csatlakozódugót.
- A berendezés használata közben a helyiséget időnként szükséges kiszellőztetni. Ez különösen fontos, ha egyidejűleg gázzal működő berendezés is üzemel ugyanabban a helyiségben. Máskülönben a helység oxigéntartalma veszélyesen lecsökken!
- Ne igyon a beltéri egységben keletkező kondenzvízből!
- Ne irányítsa a kiáramló hideg levegőt közvetlenül magára, állatokra vagy szobanövényekre.
- Ne állítsa a hőmérsékletet nagyon alacsonyra, mert ez betegséghez vezethet, különösen gyerekek ill. öreg emberek esetében.

Kijelző panel

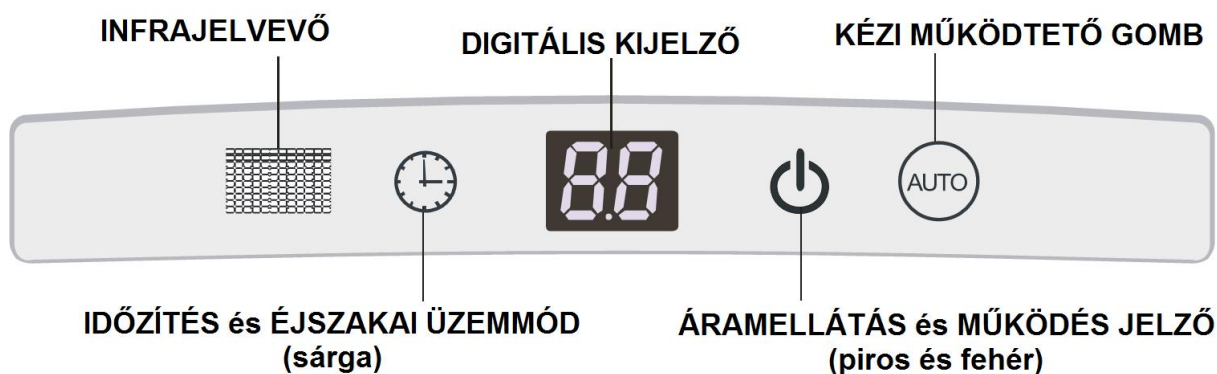

(a kijelző panel kialakítása az egyes típusoknál eltérő lehet)

DIGITÁLIS kijelző

Kijelzi a beállított hőmérsékletet,
a „TEMP” gomb használatával a mért hőmérsékletet,
hiba esetén a hibakódot

Időzítés és Éjszakai üzemmód

A lámpa sárgán világít ha a berendezés időzítve van vagy be van kapcsolva az éjszakai üzemmód

Áramellátás és Működés jelző

A lámpa pirosan világít ha a berendezés áramot kap.
A lámpa kékes-fehéren világít ha a berendezés be van kapcsolva.

Kézi működtető gomb

A készüléket a távirányító elvesztése vagy elem lemerülése esetén ideiglenesen kézzel is működtethetjük.

1. Kikapcsolt állapotban a gombot 5 másodpercen túl nyomva tartva a készülék elindul hűtési üzemmódban 24°C beállítással.
2. Bekapcsolt állapotban a gombot 5 másodpercen túl nyomva tartva a készülék kikapcsol.
3. Bekapcsolt állapotban a gombot röviden megnyomva választhatunk a különböző üzemmódok között: párátlanítás, ventilátor üzem, fűtés majd újra hűtés.

FIGYELEM!

Amennyiben a kijelzők gyorsan villognak, vagy a digitális kijelző hibajelet mutat (E0,E6,E9,F1,F5,FE), akkor kapcsolja le a készüléket, majd kb. fél óra múlva, kapcsolja vissza. Amennyiben továbbra is hibát jelez a kijelző, kapcsolja le a berendezést, áramtalanítsa és forduljon szakszervizhez.

A távirányító kezelése

Elemcsere

(Elem típusa: 2 db AAA LR03)

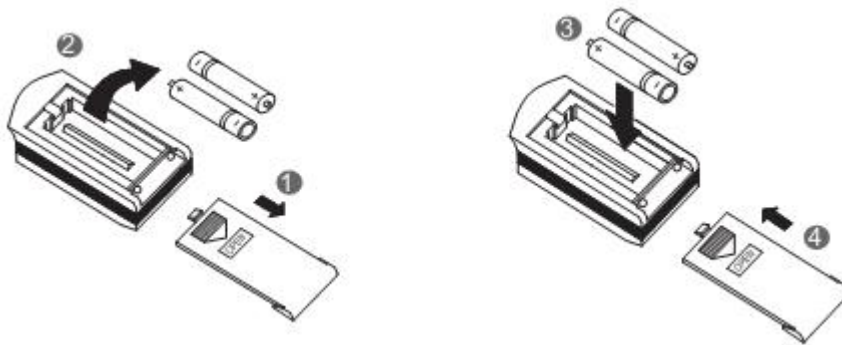

1. Nyomja meg az elemtartó fedelét a  jelnél és húzza lefelé a nyíl irányába
2. Cserélje ki az elemeket! (Figyeljen a (+) (-) jelölésekre) Az elemek cseréjekor csak azonos típusúakat használjon, és a két elemet egyszerre cserélje ki
3. Helyezze vissza a fedelet
4. Elemcsere után állítsa be a távvezérlő óráját

A távirányító használata

- A távirányító használatához irányítsa az adót a beltéri egységre. Ha valami (pl. függöny) elfogja a jeleket a távirányító és az egység között, a készülék nem fog működni.
- A legnagyobb hatótávolság körülbelül 7 m.
- Ne ejtse le a távirányítót. Vigyázzon, hogy ne érje nedvesség.
- Ne tegye ki a távirányítót közvetlen napsugárzásnak.
- A jeladón vagy a vevőn lévő szennyeződés az érzékenységet csökkenti. Törölje le a port.
- A kommunikációt megzavarhatja, ha egy elektronikus gyűjtővel működő neonlámpa (pl. egy energiatakarékos izzó) van a szobában.
- Ha a távirányító jelei véletlenül egy másik készüléket hoznak működésbe, helyezze át a másik készüléket.

Ha több héten át nem használja a távirányítót, akkor vegye ki az elemeket!

Az infra távirányító kezelő gombjai

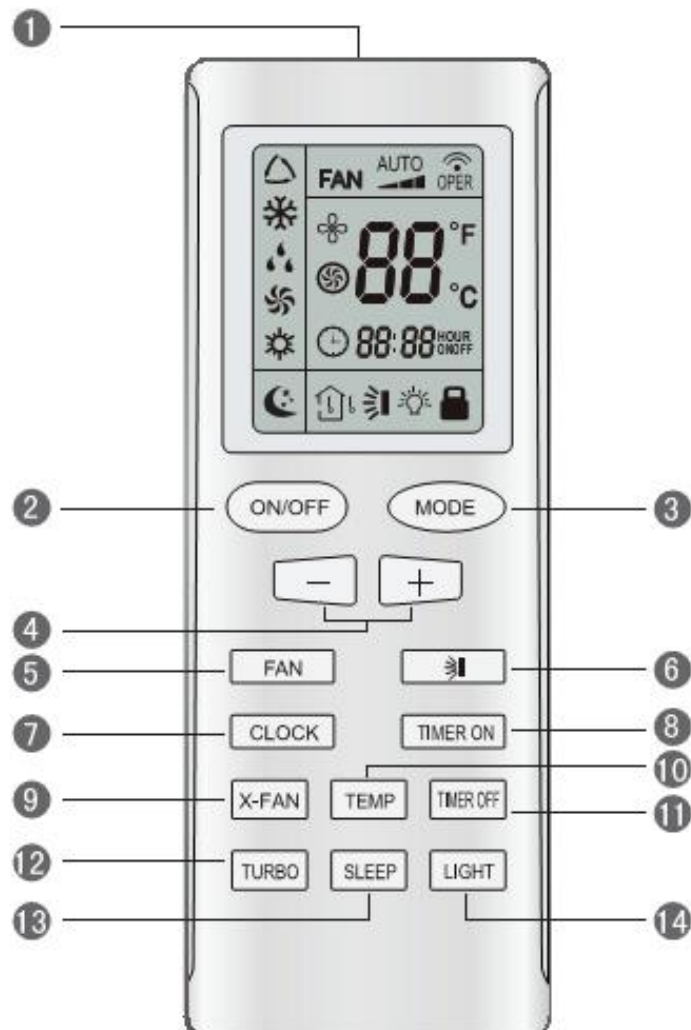

1. Infajel-továbbító

2. ON/OFF gomb

Nyomjuk meg a gombot egyszer a berendezés elindulásához, nyomjuk meg újra a berendezés leállításához. A gomb megnyomásával törlődnek a TIMER ill. SLEEP funkciók. Bekapcsolt állapotban a távirányítón az „OPER” felirat jelenik meg

3. MODE gomb

Valahányszor megnyomjuk, üzemmód váltás történik a következő sorrendben:



(automatikus üzemmód) Az adott berendezésen nem használható



(hűtő üzemmód)



(szárító üzemmód)



(„csak-ventilátor” üzemmód)



(fűtő üzemmód)

4. - gomb, + gomb

A gomb megnyomásával csökkenthető ill. növelhető a beállított hőmérsékletérték.
A gomb 2 másodpercen túli nyomva tartásával a hőmérsékletérték gyorsabban változtatható.
A lehetséges beállítás: 16-30°C
(Automata üzemmódban a hőmérséklet nem állítható)

5. FAN gomb

Valahányszor megnyomjuk ezt a gombot, megváltoztatjuk a ventilátor működését a következő sorrendben:



Szárító üzemmódban a ventilátor állítása nem lehetséges, automatikusan alacsony sebességre kapcsol.

6. Fügőleges légterelés gomb

Ezzel a gombbal állíthatjuk be a függőleges légterelési irányt
Ha ezt a gombot megnyomjuk, a légterelő zsalu automatikusan mozog, folyamatosan lefelé terelve a légáramot. A távirányító kijelzőjén megjelenik a  jel.
Ha még egyszer megnyomjuk a gombot, a légterelő megáll az adott pozícióban.

(A gomb gyors egymás utáni megnyomására az alábbi ikonok jelennek meg a távirányítón:



Ezek az adott berendezésen nem használatosak)

7. CLOCK gomb

A pontos idő beállítására szolgál.

Nyomja meg a CLOCK gombot, ekkor a  kijelzés villogni kezd. A „+” ill „-” gombokkal állítsa be a pontos időt. A beállítást 5 másodpercen belül el kell kezdenie.

Amennyiben a „+” ill „-” gombokat 2 másodpercen túl nyomva tartja, akkor az idő fél másodpercenként 1 perccel változik, ha hosszabban nyomva tartja, akkor fél másodpercenként 10 perccel változik.

A beállítás után a  villogása közben nyomja meg ismét a CLOCK gombot az idő rögzítéséhez.

8. TIMER ON gomb

Ezzel a gombbal állítható be az időzített automata bekapcsolás.

A gomb megnyomásával az időzített bekapcsolási funkció indítható. A távirányító

kijelzőjén az  ikon eltűnik és az „ON” felirat villog, és ezzel egy időben megjelenik az utolsó beállított időzítési időpont.

A villogás időtartama alatt a + ill. – gombokkal változtatható a beállítás. Minden egyes gombnyomásra 1 perccel változik a beállított idő. A gomb folyamatos nyomva tartásával a hőmérsékletérték 1 perces lépésekben folyamatosan változik, hosszabb nyomvatartás esetén 10 perces lépésekben változik.

A kívánt időintervallum beállítása után 5 másodpercen belül nyomja meg ismét a TIMER ON gombot a beállítás rögzítéséhez.

(Figyelem! Ha a beállítási folyamat közben 5 másodpercig nem történik TIMER vagy + ill – gombnyomás akkor a távirányító automatikusan visszatér a hőmérséklet kijelzéshez de az időzítési beállítás nem történik meg.)

Ha az időzítést beállította és rögzítette, akkor később a TIMER ON gomb újbóli megnyomásával az időzítés törlődik.

9. X-FAN gomb

A hűtő és párátlantó üzemmód közben a X-FAN gomb megnyomásával bekapcsolhatjuk a hőcserélő kiszáritó-öntisztító funkciót. Ekkor a berendezés kikapcsolása után (amennyiben a hőcserélő szelepe nyitva volt előzőle) a beltéri ventilátor még ~2-3 percig keringteti a levegőt kiszáritva ezzel a beltéri egység hőcserélőjét.

A távirányítón a  jelzés jelenik meg.

A gomb újbóli megnyomásával a funkció kikapcsolható.

A hőcserélő kiszáritásával csökkenthető a belső felület gombásodása és a baktériumok megtelepedése ill. a kellemetlen szagok kialakulása.

10. TEMP gomb

A gomb használatával válassza ki a távirányító kijelzőjén a  jelzést. Ekkor a beltéri egység hőmérséklet kijelzője majd 5 másodperc után átvált a mért szobahőmérséklet kijelzésre.

(a  kijelzésnél a beállított hőmérsékletet mutatja.

a  kijelzésnél ismét a hőmérsékletet mutatja)

11. TIMER OFF gomb

Ezzel a gombbal állítható be az időzített automata kikapcsolás.

Az időzítésibeállítás menete azonos a TIMER ON gomb-nál leírtakkal.

(Együttes Timer On és Timer Off beállítás esetén a berendezés csak az időben közelebbi beállítást végzi el.)

12. TURBO gomb(csak egyes speciális típusoknál használható)

Ennek a gombnak a lenyomásával bekapcsolhatjuk ill. kikapcsolhatjuk a TURBO üzemmódot hűtési ill. fűtési üzemmódban. Ebben az üzemmódban a készülék „szuper magas” ventilátorfokozatra kapcsolva a lehető legrövidebb idő alatt hűti le ill. fűti fel a helyiséget. Az üzemmód bekapcsolt állapotát a távirányítón megjelenő  ikon jelzi.

13. SLEEP gomb

Ezzel a gombbal lehet bekapcsolni a takarékos éjszakai üzemmódot.

A távirányító kijelzőjén megjelenik a  jel.

Az időzített kikapcsolás használható az éjszakai üzemmóddal együtt.

Az éjszakai üzemmód automata ill. ventilátor üzemmódban nem kapcsolható.

A gomb újbóli megnyomásra, vagy a készülék kikapcsolásával az éjszakai üzemmód leáll.

14. LIGHT gomb

Ennek a gombnak a lenyomásával kikapcsolhatjuk ill. bekapcsolhatjuk a beltéri egység kijelzőjét. A kijelző bekapcsolt állapotában a távirányítón a  jel látható.

<h3><u>Speciális gombkombinációk</u></h3>
--

Billentyű zár

A „+” és a „-” gomb egyszerre lenyomásával bekapcsolhatjuk ill. kikapcsolhatjuk a billentyű zár funkciót. A távirányítón a  jelzés jelenik meg. Ekkor a távvezérlő egység nem fogad el parancsot, így elkerülhetjük a beállítások véletlen megváltoztatását.

Hőmérséklet egység átváltása (°C ill. °F)

Kikapcsolt állapotban a „MODE” és a „-” gomb egyszerre való lenyomásával válthatunk a °C és a °F között.

A távirányító kijelzője:



Üzem mód visszajelző ikonok:



(automatikus üzemmód /az adott berendezésen nem használható/)



(hűtő üzemmód)



(szárító üzemmód)



(„csak-ventilátor” üzemmód)





(fűtő üzemmód)

Éjszakai üzemmód visszajelző ikon: 

Szobahőmérséklet kijelzés ikonja: 

Légterelési irány kijelző ikonok: 

Beltéri egység kijelzőjének állapotát jelző ikon: 

Billentyűzár kijelző ikon: 

Pontos idő ill. időzítés kijelzése



Turbó funkció kijelzése: 

A beállított hőmérséklet digitális kijelzője

Ventilátor sebesség kijelzése: 

”X-FAN” funkció bekapcsolását jelző ikon: 

A berendezés működtetése

1. Csatlakoztassa a berendezést az áramforráshoz. A beltéri egység hálózati áram kijelzője pirosan világít. 
2. Nyomja meg az ON/OFF gombot , majd a MODE gombbal válassza ki a kívánt üzemmódot. A berendezés kijelzőjén a  ikon kékes-fehéren világít.
3. A hőmérséklet beállító gombokkal állítsa be a kívánt hőmérsékletet.
4. A FAN gombbal állítsa be a kívánt ventilátor sebességet.

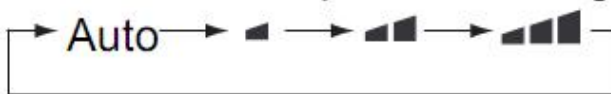

5. , az éjszakai üzemmódot (SLEEP) a turbó üzemmódot (TURBO)(amennyiben a berendezése rendelkezik ezzel) a hőcserélő kiszárító funkciót (X-FAN) vagy állítsa be a kívánt időzítést.
7. A légkondicionáló berendezés leállításához nyomja meg az ON/OFF gombot.

Megjegyzések:

- * Szárító üzemmódban a ventilátorsebesség automatikusan alacsony fokozatra kapcsol, és nem változtatható.

*

Speciális funkciók

Automatikus újraindulás:

Áramszünet esetén a készülék működése leáll.

Az áram visszatérése után a készülék automatikusan újraindul az áramszünet előtti beállításoknak megfelelően. Ha a készülék időzítve volt, az időzítés törlődik.

Éjszakai üzemmód (SLEEP)

Ha a berendezést éjszakai üzemmódra állítja a következő módon fog működni:

- A beállított hőmérséklet 1 óra múlva 1°C-kal emelkedik hűtéskor ill. 1°C-kal csökken fűtéskor.
- 2 óra múlva az eredetileg beállítotthoz képest 2°C-kal emelkedik ill. csökken az üzemmódtól függően, majd a továbbiakban ezt a hőmérsékletet tartja a klímaberendezés.

Az üzemmód indításához nyomja meg a távirányító SLEEP gombját.

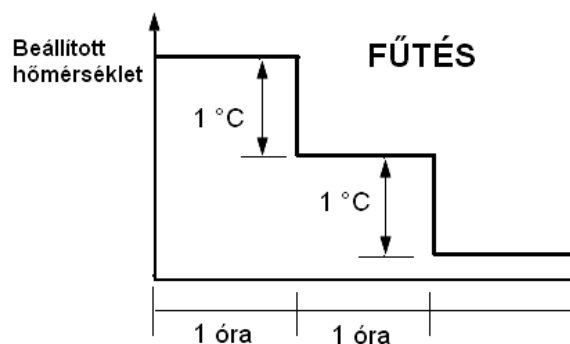
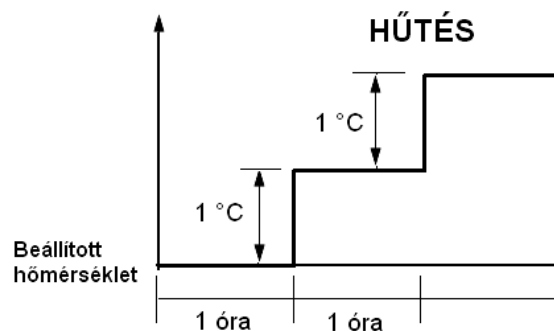

Az üzemmód leállításához nyomja meg ismét a távirányító SLEEP gombját.

Az éjszakai üzemmód ventilátor üzemmódban nem kapcsolható.



Légáram beállítása

A berendezés légterelője automatikusan kinyílik a berendezés bekapcsolásakor a legmegfelelőbb pozícióba.

Amennyiben mégis változtatni kívánja a légbefúvás irányát, azt a következők szerint teheti: Nyomja meg a  gombot. Ekkor a légterelő zsalu automatikusan mozog, folyamatosan le-fel terelve a légáramot. A távirányító kijelzőjén megjelenik a  jel. Ha még egyszer megnyomjuk a gombot, a légterelő megáll az adott pozícióban.

FIGYELEM!

- Nem mozgassa kézzel a légterelő zsalut, mert könnyen meghibásodhat a mozgató mechanika. Ha bármiféle rendellenesség tapasztalható, kapcsolja ki a légkondicionálót, majd kapcsolja vissza.

- A távszabályzóval történő leállítás után a légterelő zsalu automatikusan bezáródik.

Amennyiben a berendezést előreláthatóan hosszabb ideig nem fogja használni:

A berendezés mindig fogyaszt 15-20 watt áramot, még akkor is, ha nem működik. Ha hosszú ideig nem fogja használni a berendezést (például tavasszal vagy ősszel), akkor tegye a következőket:

1. Működtesse a készüléket ventilátor üzemmódban 2-3 órán keresztül, hogy a berendezés belseje kiszáradjon.
2. Állítsa le a berendezést és áramtalanítsa.
3. Távolítsa el az elemeket a távvezérlőből

Üzembe helyezés előtt ellenőrizze a következőket:

- Ellenőrizze, hogy a légterelő lemezek szabadon mozoghatnak-e.
- Ellenőrizze, hogy a légszűrő a helyén van-e!

A készülék tisztítása

Tisztítás előtt a berendezést áramtalanítani kell!

Száraz ronggyal töröljük le a berendezést és a távvezérlőt. Ha a beltéri egység nagyon szennyezett, akkor jól kicsavart nedves ronggyal töröljük át. (A távvezérlő egységet soha ne töröljük le nedves ronggyal.)

A berendezés tisztításához tilos vegyi anyaggal kezelt törölkendőt használni.

A tisztításhoz tilos benzint, oldószereket, súrolóport, illetve hasonló szereket használni. Ezek hatására a műanyag felület megrepedhet, deformálódhat.

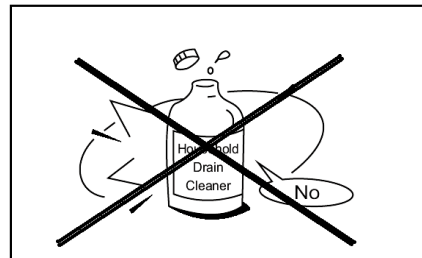

A légszűrő tisztása:

1. Pattintsa ki a csavar takaró fedelet a jobb oldalon és lazítsa ki a rögzítő csavart.

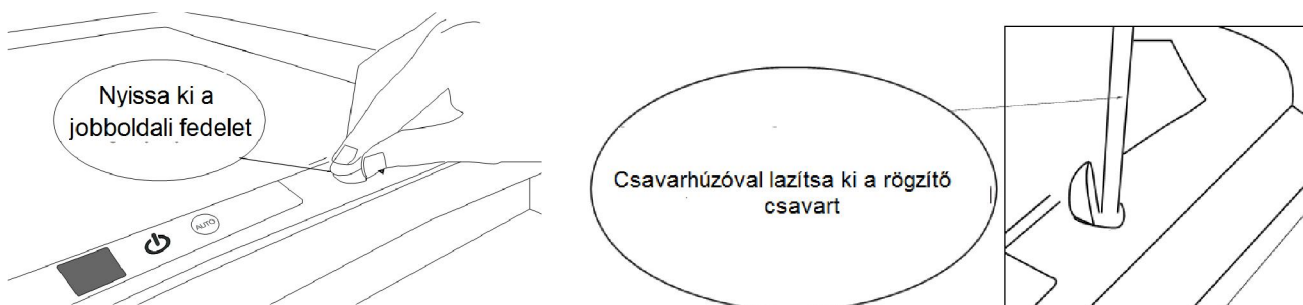

2. Akassza ki a rögzítő kallantyút a baloldali kerek fedél benyomásával majd hajtsa le a beszívó rácst



3. Akassza ki a porszűrő alsó két sarkánál lévő rögzítő fület majd enyhén felfelé mozdítva vegye ki a porszűrőt.

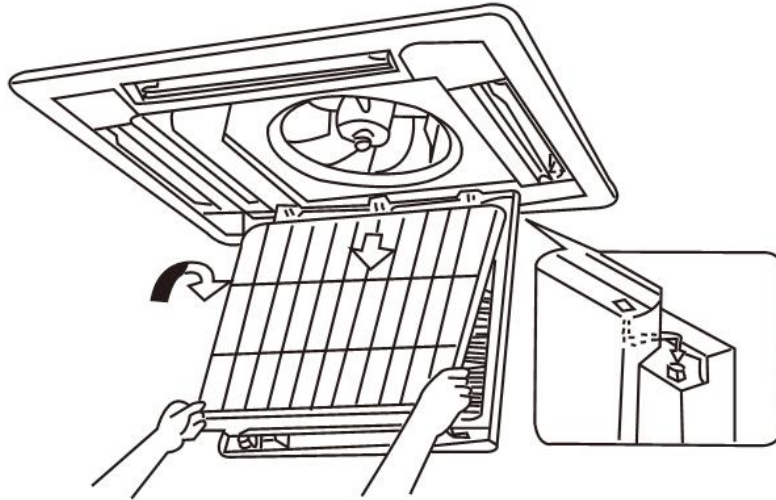

4. Tisztítsa meg vízzel vagy porszívóval! Ha túl vastag a porréteg, használjon finom szőrű kefét a tisztításhoz és tisztítsa a szűrőt sűrűbben.

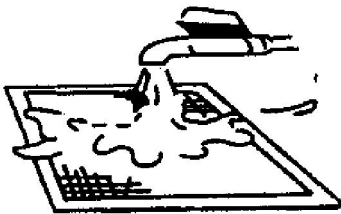

5. Szárítsa meg a szűrőt
6. Akassza ki a beszívórácsot és emelje le. Tisztítsa meg szükség szerint puha ronggyal.

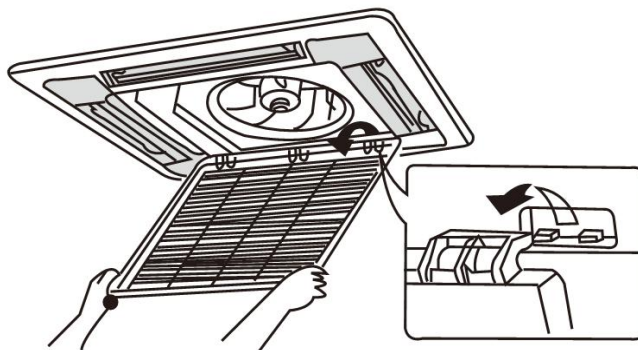

7. Helyezze vissza a szűrőt és a beszívó rácsot a helyére

Megjegyzés:

A légszűrőt tisztítsa legalább 2 hetente!
(Az elkoszolódott légszűrő csökkenti a készülék teljesítményét.)

Ne szárítsa a szűrőt erős napsütésben, vagy tűzhöz közel.

Üzemeltetési körülmények

- Belépő víz hőmérséklet: min:+7°C ~ max. 70°C
- Szobahőmérséklet: 5°C ~ 43°C
- Maximális víznyomás: 1,6 MPa

Ezen tartományok túllépése a készülék rendellenes működéséhez ill. tönkremeneteléhez vezethet.

A működési tartományok túllépése esetén a berendezésre a garancia érvényét veszti!

Hibák és hibaforrások

Mielőtt hívná a szervizt, vagy szerelőt, ellenőrizze a következőket:

Ismételjük meg az ellenőrzést!	<p><u>A berendezés nem működik</u></p> <ul style="list-style-type: none">- Kiégett a biztosító, az áramköri megszakító lekapcsolt.- Lemerültek az elemek a távvezérlőben.- Be van állítva az időzítés. <p><u>A hűtés vagy a fűtés nem megfelelő</u></p> <ul style="list-style-type: none">- Nincs megfelelő hőmérsékletű hűtő vagy fűtővíz.- A beltéri egység légszűrője eltömődött a portól.- A zsaluelem nem megfelelő helyzetben áll.- A ventilátor sebessége alacsonyra van állítva.- A hőmérséklet beállítás túl magas, vagy túl alacsony.
Ezek nem hibák.	<ul style="list-style-type: none">- Rossz szag jön ki a légkondicionáló berendezésből. (oka: a falba, szőnyegbe, bútorba, ruhákba beivódott szagok jönnek elő.)- A berendezésből pára jön ki.- Üzem közben halk, kattogó hang hallatszik. Ez az előlap hőmérsékletváltozás miatti tágulásának vagy összehúzódásának eredménye.

Ha az alább felsoroltak közül bármelyiket tapasztalja, azonnal állítsa le a berendezést, kapcsolja le a főkapcsolóját és lépjen érintkezésbe az eladóval:

- A digitális kijelző hibát jelez újraindítás után is
- A kapcsolók nem működnek rendesen.
- A biztosíték gyakran kiég, vagy az áramköri megszakító gyakran lekapcsol.
- Idegen anyag, vagy víz kerül a berendezésbe.
- Bármely egyéb szokatlan jelenséget észlel.

Hulladék kezelés

Ne háztartási hulladékként dobja ki a csomagoló anyagot.

Válogassa szét a műanyag és papír hulladékot és szelektív gyűjtőbe tegye.

A csomagolóanyagnak és elektronikai hulladéknak háztartási szemétként történő kidobása tilos.

Az elektronikai hulladék kezelésének módja:

A klímaberendezések alkatrészeit és anyagait csak speciális berendezésekkel és üzemekben lehet szétszerelni és újrahasznosításra alkalmassá tenni, és tilos a települési hulladék közé helyezni.

A) Az elektronikai hulladékot vigye a megfelelő gyűjtőhelyre vagy hulladékudvarba

Ezekben a helyeken térítésmentesen beveszik.

B) Ha egy azonos funkciójú új készüléket vásárol, az új készülék eladója

térítésmentesen visszaveszi a selejtes régi berendezést.

C) A gyártó, vagy importőr is térítésmentesen visszafogadja a leszerelt használhatatlan berendezést.

D) Mivel a selejtes készülékek is tartalmaznak értékes újrahasznosítható anyagokat, fémhulladék gyűjtők is foglalkoznak ezen anyagok begyűjtésével.

Ezen berendezéseknek a természetbe történő kidobása súlyos környezet károsítást okozhat azáltal, hogy a bennük levő veszélyes anyagok a talajba szivároghva, bekerülhetnek a táplálékláncba.



A gyártó fenntartja a konstrukció és a felszereltség megváltoztatásának jogát.
A leírásban szereplő ábrák tájékoztató jellegűek, a konkrét kialakítás ezektől eltérő lehet.

CE

Aircon Solutions Ltd.



KEZELÉSI ÚTMUTATÓ

VEZETÉKES TÁVSZABÁLYZÓ KAZETTÁS FAN-COIL BERENDEZÉSHEZ

XK26

Köszönjük, hogy a FISHER berendezést választotta.
Kérjük, hogy használat előtt figyelmesen olvassa el a kezelési útmutatóban leírtakat!



FIGYELEM!

- Ne engedje meg, hogy a készülékkel gyermekek játszanak, és ne engedje hogy a berendezést gyermekek működtessék.
- Biztonsága érdekében feltétlenül tartsa be az útmutatóban leírt biztonsági előírásokat.
- A berendezés nem telepíthető nedves párás helyiségbe pl. mosodába!
- Ne próbálja meg a berendezést saját kezűleg felszerelni, javítani, áthelyezni, átalakítani vagy felújítani. A szakszerűtlen beavatkozás áramütést, tüzet stb. okozhat
- Ne működtesse a berendezést sérült vezetékkel.
- A tisztításhoz tilos folyadék, vagy aerosol (spray) alapú tisztítószeret, maró hatású tisztítószeret használni!
- Ne nyúljon a berendezéshez nedves kézzel

FIGYELEM!

Vezetékes távirányítóval felszerelt berendezés esetén

- a fan-coil készüléken lévő digitális kijelző helyett a kijelzések a vezetékes távirányítón jelennek meg
- A készüléken levő Timer Led helyett a vezetékes távirányító jelzi az időzítést
- a kézi működtető gombnak nincs funkciója.
- az infra távirányító a vezetékes távirányítóra irányítandó
- az infra távirányító LIGHT és TEMP gombja nem használható

A vezetékes távirányító kezelése

- A távirányító LCD kijelzéseinek elnevezése és funkciója

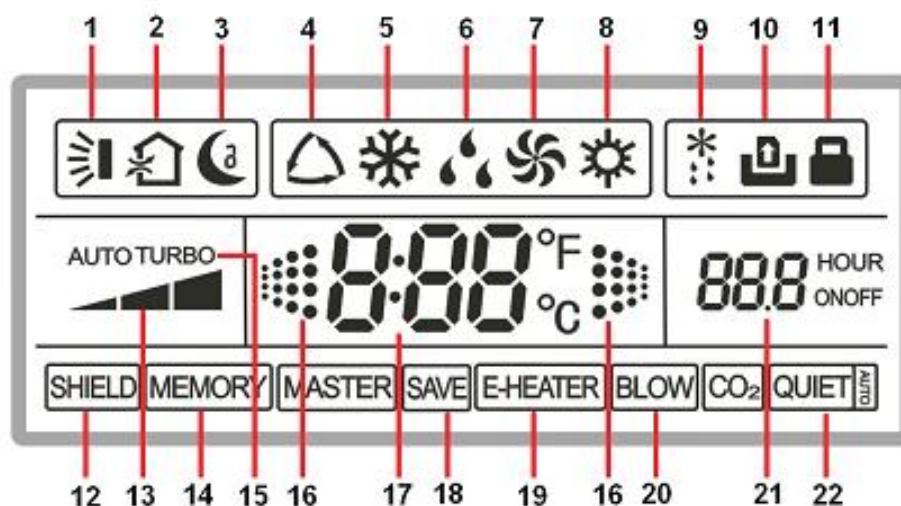

1	SWING –automata légterelés kijelzése	12	SHIELD-egykes funkciók korlátozása központi vezérlés esetén (ennél a berendezésnél nem használatos)
2	Légcsere funkció (ennél a berendezésnél nem használatos)	13	Ventilátor fokozat kijelzése
3	Éjszakai üzem kijelző	14	MEMORY-Automata újraindulás aktiválva
4	Üzem mód kijelző: Automata üzemmód (ennél a berendezésnél nem használatos)	15	Turbo üzemmód kijelzése (ennél a berendezésnél nem használatos)
5	Üzem mód kijelző: Hűtés	16	Folyamatosan villog ha be van kapcsolva a berendezés és ha a kijelző a környezeti hőmérsékletet jelzi
6	Üzem mód kijelző: Párátlanítás	17	SAVE-Energiatakarékos beállítás kijelzése
7	Üzem mód kijelző: Ventilátor üzemmód	18	Digitális kijelző: beállított hőmérséklet, környezeti hőmérséklet és hibakódok kijelzése
8	Üzem mód kijelző: Fűtés	19	E-HEATER (ennél a berendezésnél nincs szerepe, de megjelenik a kijelzőn)
9	Leolvasztás kijelzése (ennél a berendezésnél nem használatos)	20	BLOW- Hőcserélő kiszáritás visszajelzése
10	Gate control (ennél a berendezésnél nem használatos)	21	Időzítés kijelzése
11	Billentyűzár kijelzése	22	Csendes üzemmód kijelzése

(A CO₂ és a „MASTER” feliratok nem jelennek meg ezen a vezérlőn.)

• **A távirányító gombjainak funkciója**

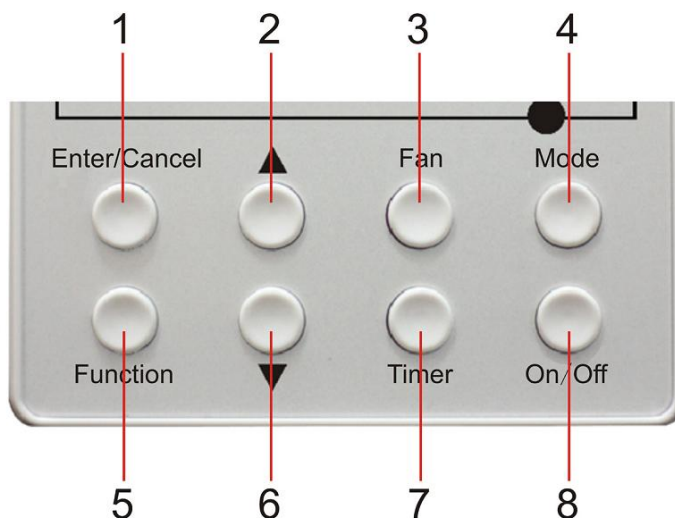

1	Enter/Cancel	Funkció kiválasztás és visszavonás
2	▲	1.Hőmérséklet beállítás (16-30°C között lehetséges)
6	▼	2.Időzítő beállítás (0,5-24h között lehetséges)
3	Fan	3. Váltás a csendes és auto csendes mód között
3	Fan	Ventilátor fokozat beállítása
4	Mode	1.Váltás az üzemmódok között: hűtés,szárítás,ventilátor, fűtés
		2.Save funkció beállításakor váltás a hűtés és fűtés beállítása között
		3.Időzítés funkció beállításakor váltás az időzített bekapcsolás és az időzített kikapcsolás között
5	Function	Funkciók közötti váltás:Swing,Sleep,Turbo,Save,E—heater, Blow, Quiet
7	Timer	Időzítő beállítása
8	ON/OFF	BE/KI kapcsolás
4 + 2	Mode + ▲ (Memória funkció)	Kikapcsolt állapotban tartsa lenyomva 5másodpercen túl a Mode és a ▲gombokat az automata újraindulási funkció be ill kikapcsolásához. (gyárilag ez a funkció aktív)
2+ 6	▲+ ▼ Billentyűzár	Tartsa lenyomva 5másodpercen túl a ▲ ▼gombokat a billentyűzár bekapcsolásához. A billentyűzár törléséhez tartsa ismét lenyomva 5másodpercig a ▲ ▼gombokat.
5+ 7	Function+Time Szerviz- beállítások	Kikapcsolt állapotban tartsa lenyomva 5másodpercen túl a Function és a Timer gombokat a szervizbeállítások menübe való belépéshez..(lásd később)
4+ 6	Mode + ▼	Kikapcsolt állapotban tartsa lenyomva 5másodpercen túl a Mode és a ▼gombokat a Celsius és a Fahrenheit kijelzések közti váltáshoz

- **KI/Be kapcsolás**

Nyomja meg az ON/OFF gombot a berendezés indításához.

A gomb ismételt megnyomásával a berendezés leállítható.

(a baloldali kép a kikapcsolt állapotot , míg a jobboldali a bekapcsolt állapotot jelzi)

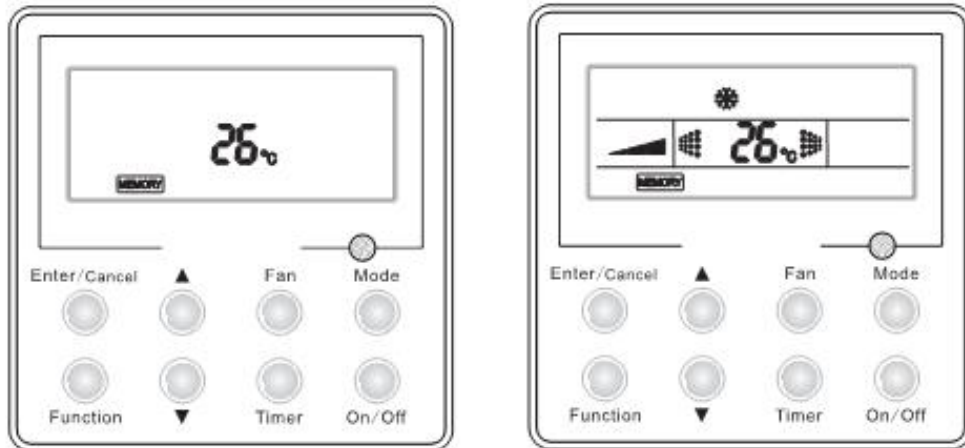

- **Üzem mód beállítás**

Bekapcsolt állapotban valahányszor megnyomjuk a MODE gombot, üzemmód váltás történik a következő sorrendben:

hűtő üzemmód>>párátlanító üzemmód>>ventilátor üzemmód>>

fűtő üzemmód>>és újra hűtő üzemmód>>...

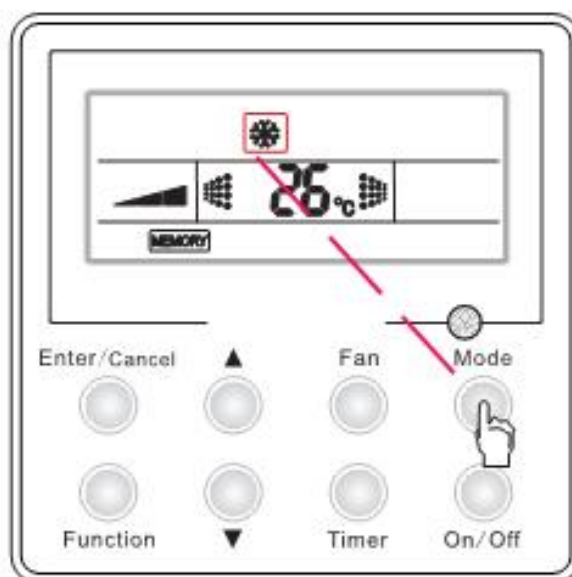
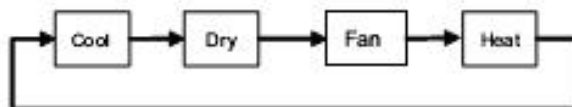

• Hőmérséklet beállítás

Használja a ▼ ▲ gombokat a kívánt hőmérséklet beállításához.

▼ A gomb megnyomásával csökkenthető a beállított hőmérsékletérték.

▲ A gomb megnyomásával növelhető a beállított hőmérsékletérték.

(a gombok egyszeri megnyomásával 1°C-kal változik a beállítás)

A hőmérséklet beállítási tartománya: 16.....30°C

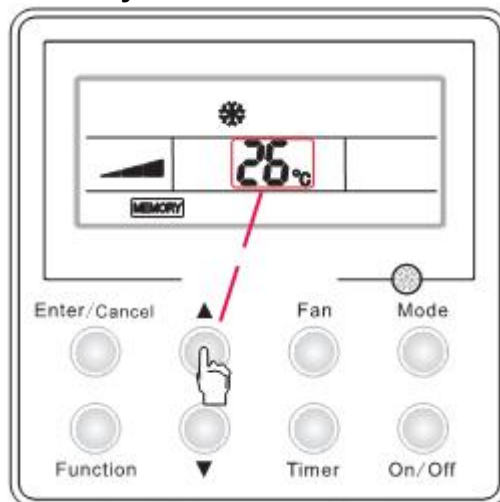

• Ventilátor sebesség beállítása

Nyomja meg az FAN gombot a ventilátor sebesség kiválasztásához..

Valahányszor megnyomjuk ezt a gombot, megváltoztatjuk a ventilátor működését a következő sorrendben:

automata → alacsony → közepes → magas → (ismét) auto →

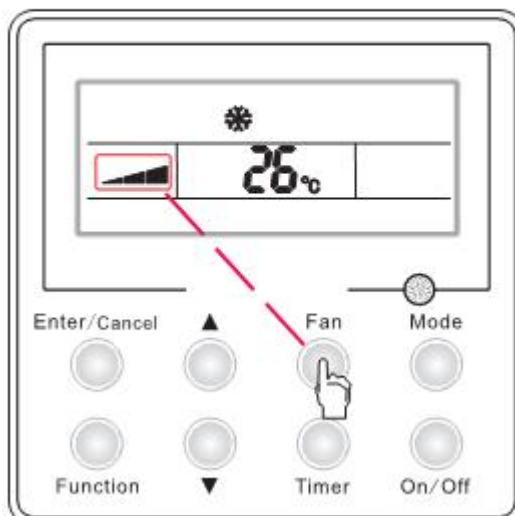
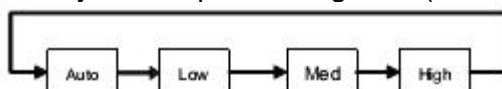

Megjegyzés: Párátlanító üzemmódban a ventilátor sebessége nem állítható. A sebesség automatikusan alacsony fokozat lesz.

- **Automata légterelés (SWING)**

Bekapcsolt állapotban a FUNCTION gombbal válassza ki a SWING ikont (villog), majd nyomja meg az ENTER gombot a funkció aktiválásához. Ekkor a légterelő zsalu automatikusan mozogni kezd, folyamatosan terelve a légáramot függőleges irányban.

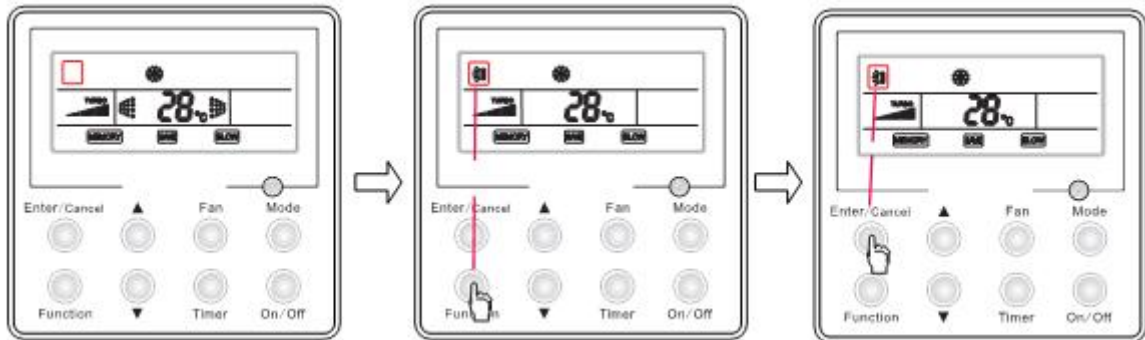

A SWING funkció kikapcsolásához ismételje meg az előzőekben leírt folyamatot.

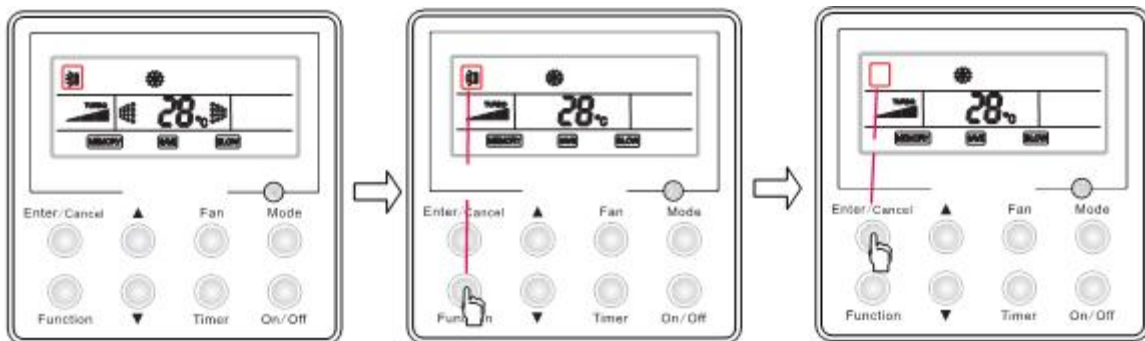

- **Időzített ki/be kapcsolás (TIMER)**

A készülék kikapcsolt állapotában a TIMER gomb megnyomásával az időzített bekapcsolási funkció indítható. A távirányító kijelzőjén megjelenik az xx HOUR és villog az ON felirat.

A villogás időtartama alatt a ▼ ill. ▲ gombokkal változtatható a beállítás. Minden egyes gombnyomásra 0,5 órával változik a beállított időintervallum. A gomb nyomva tartásával a hőmérsékletérték gyorsabban változtatható. A kívánt időintervallum beállítása után nyomja meg ismét a TIMER gombot a beállítás rögzítéséhez.

Amennyiben a bekapcsolási időzítéssel együtt a kikapcsolási időt is szeretné beállítani, akkor beállítás rögzítése előtt nyomja meg a MODE gombot, ekkor az OFF felirat kezd villogni. A villogás időtartama alatt a ▼ ill. ▲ gombokkal válassza meg a kívánt időtartamot, majd nyomja meg a TIMER gombot az időzítés rögzítéséhez. A kijelzőn ekkor az xxHOUR ON OFF felirat látható, ez a bekapcsolási időt jelzi (a kikapcsolási idő nem jelenik meg). A beállított időintervallum eltelte után a berendezés automatikusan bekapcsol, majd a beállított kikapcsolási időintervallum után kikapcsol.

Ha az időzítést beállította és rögzítette, akkor később a TIMER gomb újbóli megnyomásával az időzítés törlődik.

* A készülék bekapcsolt állapotában a gomb megnyomásával az időzített kikapcsolási funkció indítható. A beállítás menete azonos az előzővel. ekkor azonban a „TIMER OFF” felirat jelenik meg.

A másodikként beállított időintervallum az előző időzítési feladat végrehajtásától számolódik. Az időzítési beállítások áramszünet esetén törlődnek.

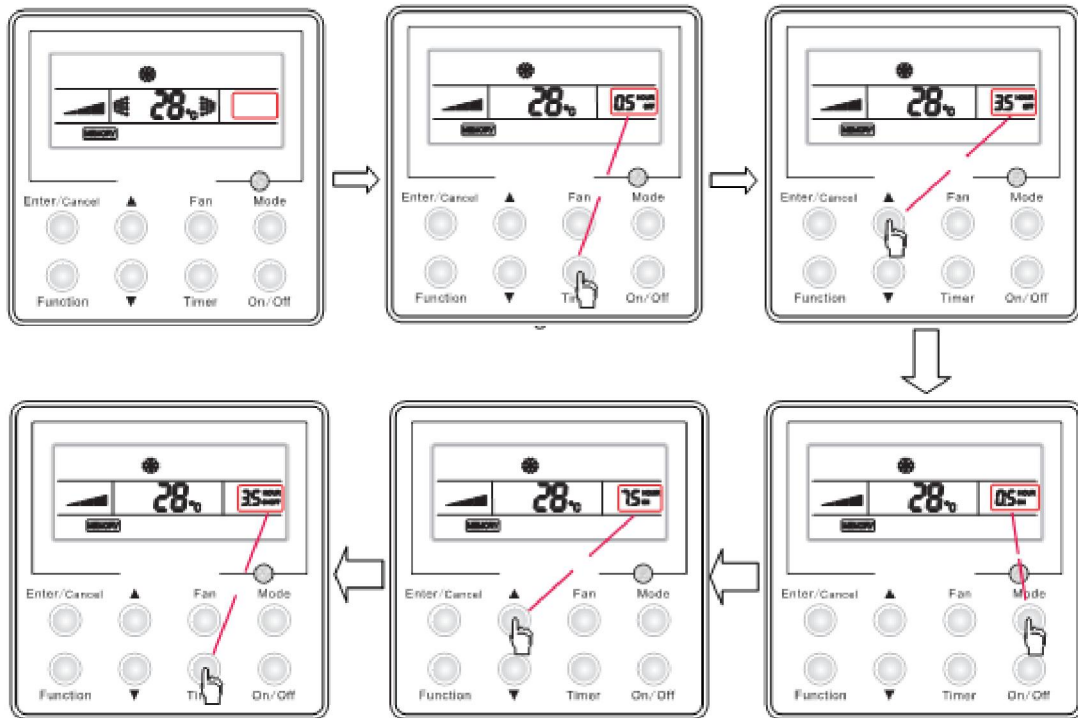

- **Éjszakai üzemmód (SLEEP)**

Bekapcsolt állapotban a FUNCTION gombbal válassza ki a SLEEP ikont (villog), majd nyomja meg az ENTER gombot a funkció aktiválásához.

Ebben az üzemmódban az üzemmód bekapcsolása után 1 óra múlva a beállított hőmérséklet 1°C-kal emelkedik hűtéskor ill. 1°C-kal csökken fűtéskor.

2 óra múlva az eredetileg beállított hőmérséklethez képest 2°C-kal emelkedik ill. csökken az üzemmódtól függően, majd a továbbiakban ezt a hőmérsékletet tartja a klímaberendezés.

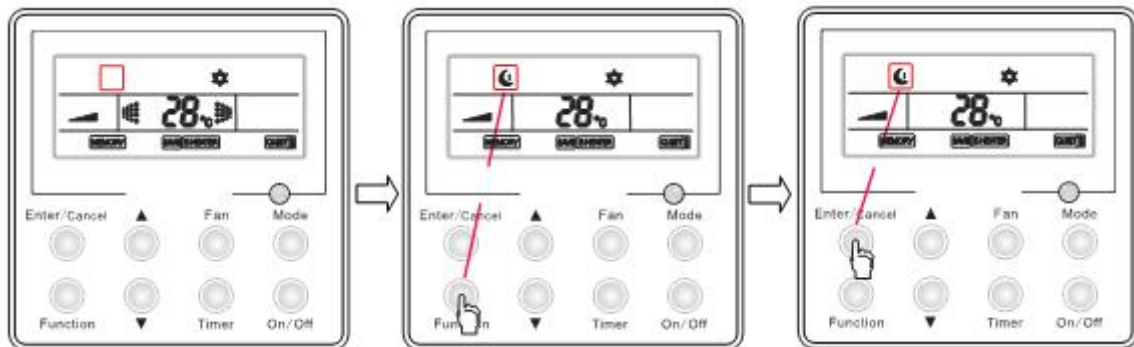

A SLEEP funkció kikapcsolásához végezze el ismét a fenti műveletsort.

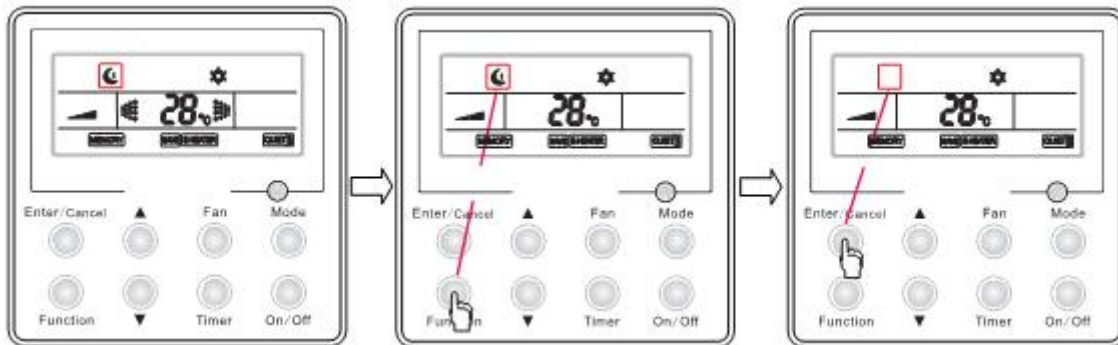

Az éjszakai üzemmód nem választható automata ill ventilátor üzemmódban.
A sleep beállítás áramszünet esetén törlődik.

- **Turbo üzemmód bekapcsolása**
(Ez az üzemmód nem használható ezen a berendezésen)

Turbo üzemmódban a berendezés nagy teljesítménnyel gyorsan lehűti, ill. felmelegíti a helyiséget.

Bekapcsolt állapotban a FUNCTION gombbal válassza ki a TURBO ikont (villog), majd nyomja meg az ENTER gombot a funkció aktiválásához.

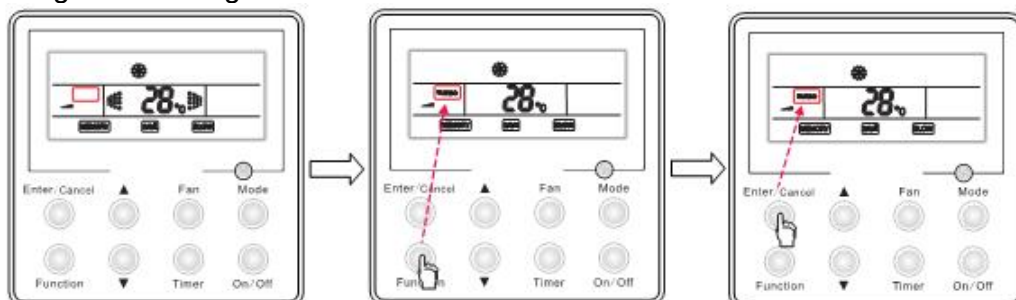

A TURBO funkció kikapcsolásához végezze el ismét a fenti műveletsort.

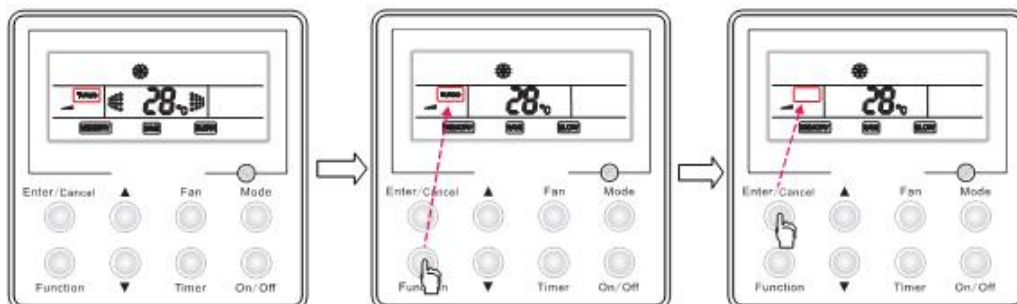

Ez az üzemmód csak hűtő ill fűtő üzemmódban választható.
A Turbo üzemmód áramszünet esetén törlődik.
Szintén törlődik a QUIET üzemmód bekapcsolása esetén.

• Energia takarékos hőmérséklet korlátozás beállítása (SAVE)

A készülék bekapcsolt állapotában a FUNCTION gombbal válassza ki a SAVE ikont (villog), majd a ▼ ill. ▲ gombok használatával állítsa be hűtési és párátlanítási alsó hőmérsékletkorlátot. Ezután nyomja meg a MODE gombot és állítsa be a fűtési felső hőmérsékletkorlátot a ▼ ill. ▲ gombok használatával. A beállított felső korlát legyen magasabb vagy egyenlő az alsó korláttal) A beállítás után nyomja meg az ENTER gombot a funkció aktiválásához.

(A vezérlő automatikusan kilép a hőmérséklet korlátozás beállítási menüjéből, ha a Function gombot megnyomjuk, vagy ha 5 másodpercig nem történik gomb lenyomás. Ekkor azonban a korlátozások nem lépnek érvénybe.)

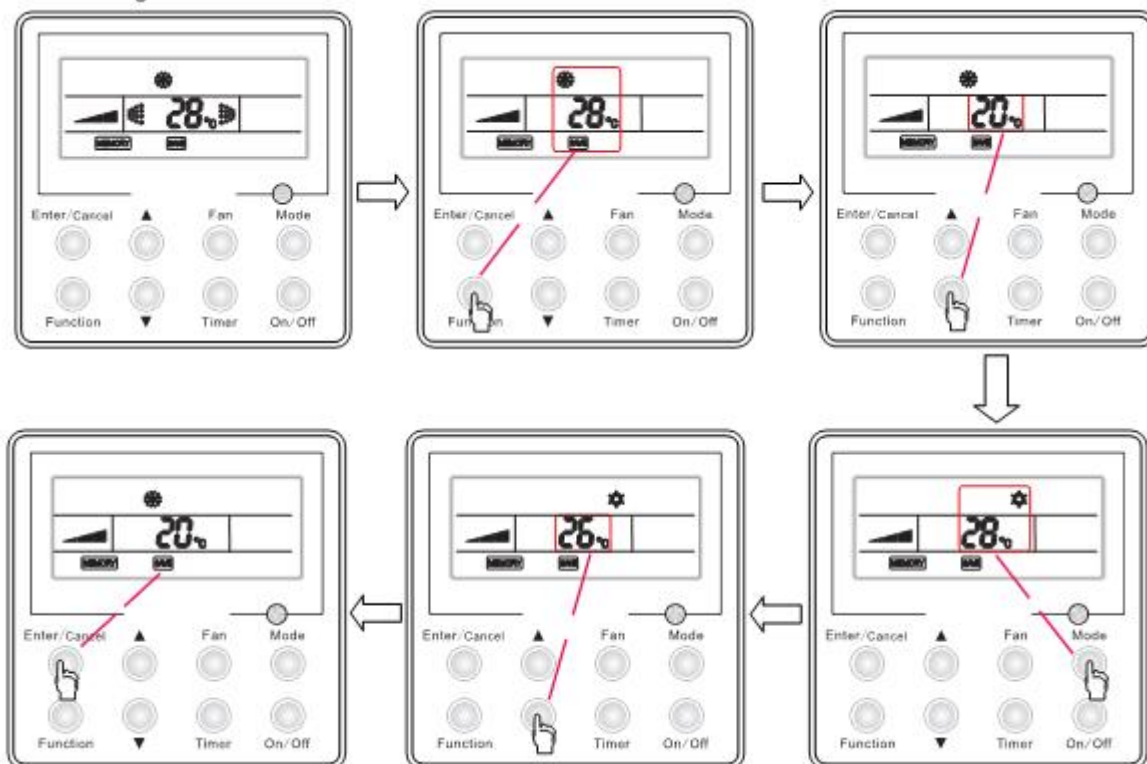

Ha a hőmérsékletkorlátozás megtörtént, akkor a távirányítóval csak a beállított tartományon belül állítható a kívánt hőmérséklet. Amennyiben az alsó és a felső hőmérsékletkorlát azonos, akkor a hőmérséklet a távirányítóval nem szabályozható.

Az energiatakarékos hőmérséklet korlátozást töröléséhez a FUNCTION gombbal válassza ki a SAVE ikont (villog), majd nyomja meg az ENTER/CANCEL gombot

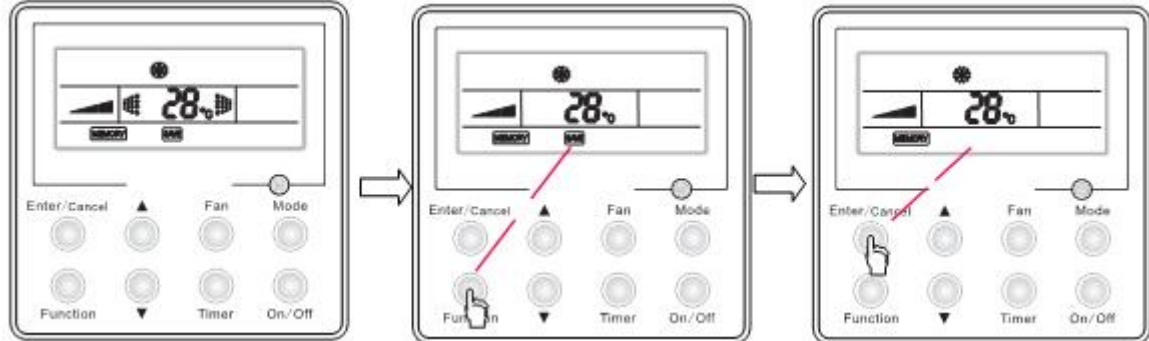

Az energia takarékos hőmérséklet korlátozási funkció használata esetén az éjszakai üzemmód nem használható.

● **Blow - Hőcserélő kiszárító funkció**

Ez a funkció lehetővé teszi a berendezés hatékony kiszárítását és tisztán tartását hűtő és páráltató üzemmódok után, amikor a berendezés hőcserélője nedvesé válik.

A BLOW funkció során a beltéri egység ventilátora a berendezés lekapcsolása után 10 percen keresztül alacsony fokozaton működik, kiszárítva ezzel a hőcserélőt.

Ez a funkció csak a hűtő , auto(hűtés) és páráltató üzemmódban érhető el.

A funkció aktiválásához a készülék bekapcsolt állapotában hűtő ill páráltató üzemmód közben a FUNCTION gombbal válassza ki a BLOW ikont (villog), majd nyomja meg az ENTER gombot az aktiváláshoz.

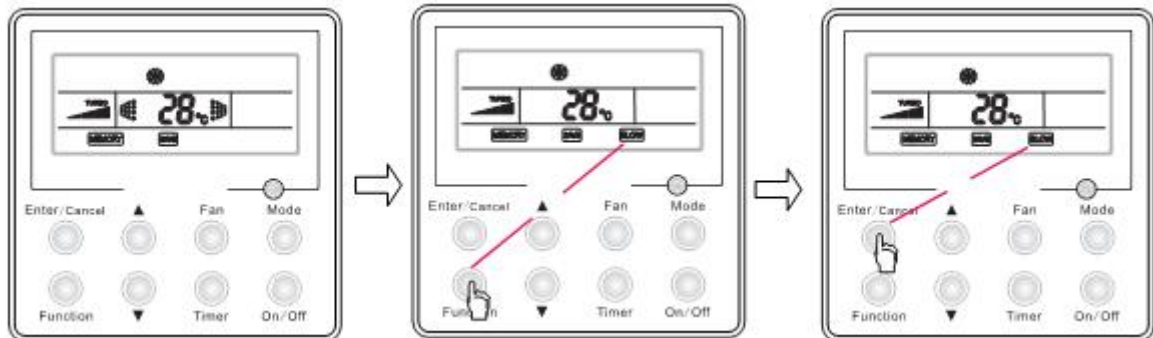

A funkció töléséhez a FUNCTION gombbal válassza ki a BLOW ikont (villog), majd nyomja meg az ENTER/CANCEL gombot

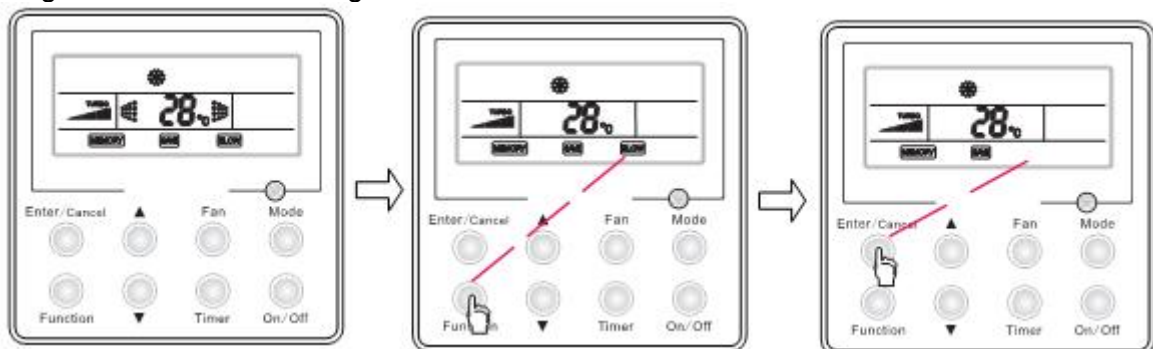

● **QUIET – Csendes üzemmód (csendes ill. auto-csendes)**

- Kétféle csendes üzemmód állítható be: QUIET-Csendes ill Auto QUIET –Auto csendes
- Csendes üzemmódban a ventilátor alacsony fokozaton jár és nem szabályozható.
- Auto Csendes üzemmódban a berendezés a beállított és a valós szobahőmérséklet különbsége szerint vált a csendes üzemmód és a normál üzemmód között. A ventilátor ekkor szabályozható. Ha különbség nagyobb 4°C-nál akkor a ventilátor marad az aktuális fokozaton. Ha a különbség 2°C és 3°C közé esik, akkor a berendezés a ventilátor fokozatot eggyel lejjebb veszi. Ha különbség kisebb 1°C-nál akkor a ventilátor minimum fokozatra kapcsol.
- Auto csendes üzemmódban a ventilátor fokozat csökkenthető de nem növelhető. Ha a ventilátorfokozatot növeljük akkor az Auto csendes üzemmód törlődik.
- Ventilátor és párátlanító üzemmódban az auto csendes üzemmód nem választható.
- Áramszünet esetén a csendes üzemmód törlődik.
- Ha beállítjuk a csendes üzemmódot akkor a turbo üzemmód törlődik.

A készülék bekapcsolt állapotában a FUNCTION gombbal válassza ki a QUIET vagy Auto QUIET ikont (villog), majd a ▼ ill. ▲ gombok használatával válaszon a kétféle csendesített üzemmód közül (Quiet vagy Auto quiet). A beállítás után nyomja meg az ENTER gombot a funkció aktiválásához.

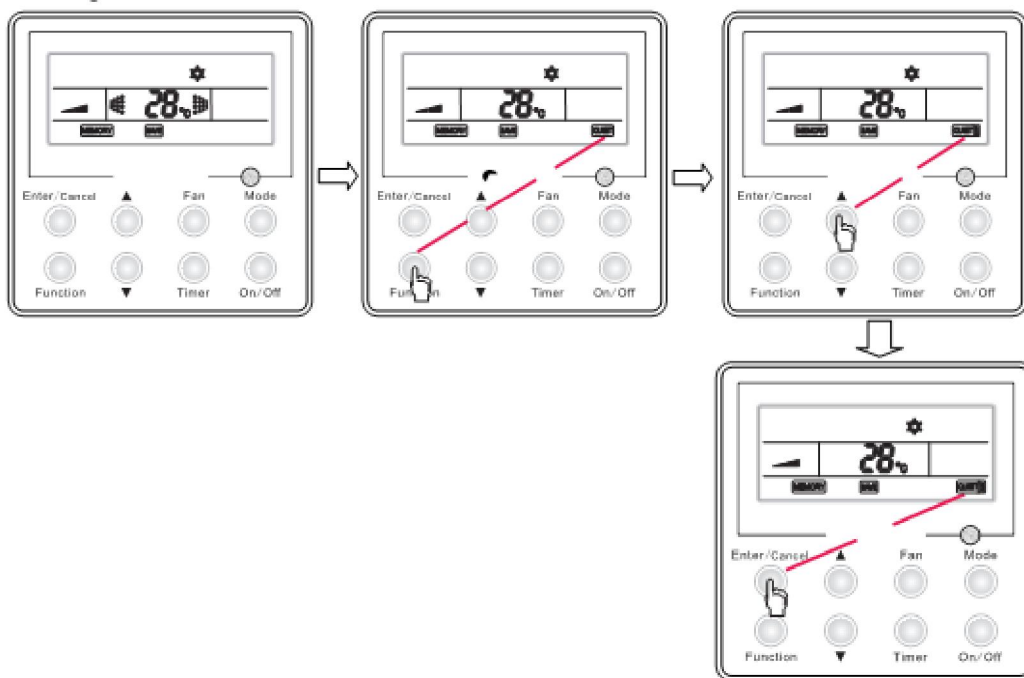

A funkció törléséhez a FUNCTION gombbal válassza ki a QUIET vagy Auto QUIET ikont (villog), majd nyomja meg az ENTER/CANCEL gombot

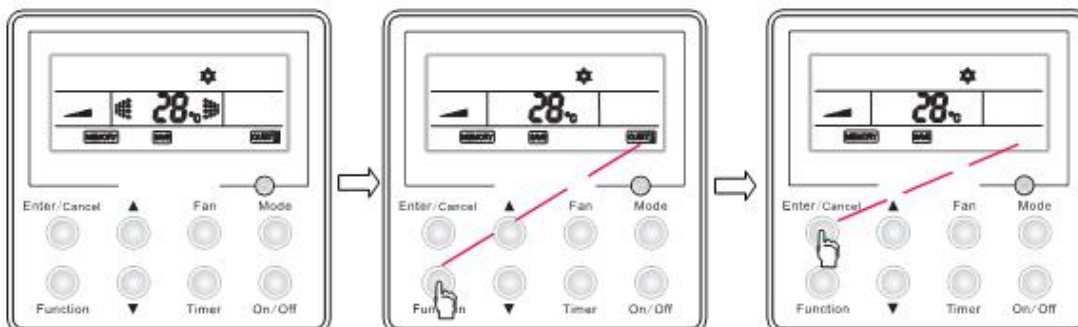

- **Működtető gombok zárolása (Billentyűzár)**

A ▼ ▲ gombok 5 másodpercen túli együttes nyomva tartásával letilthatjuk a gombok működését. A kijelzőn az  icon jelenik meg és a távvezérlő egység nem fogad el újabb parancsot mindaddig, míg újra le nem nyomjuk a ▼ ▲ gombokat 5 másodpercig. Ezzel a funkcióval elkerülhetjük, hogy véletlenül, vagy játékból megváltozzanak a beállítások.

- **Automatikus újraindulás engedélyezése ill. tiltása**

Az áramszünet utáni automatikus újraindulás tiltásához ill. engedélyezéséhez a készülék kikapcsolt állapotában tartsa lenyomva 5 másodpercen túl a MODE és a ▲ gombot. Ezzel átválthatja az aktuális beállítást. A kijelzőn a MEMORY felirat jelenik meg, ha az automatikus újraindulás engedélyezett.

- **A hőmérsékletérzékelés helyének kiválasztása (Csak a beüzemelő szakember részére)**

A készülék kikapcsolt állapotában tartsa lenyomva egyszerre a FUNCTION és a TIMER gombokat 5 másodpercen túl. at. A MODE gomb használatával válassza ki a 00 paramétert a hőmérsékletkijelző mezőben, majd a ▼ ill. ▲ gombokkal állítsa be a kívánt paraméterértéket az időzítő mezőben.

Három lehetőség közül választhat:

01: hőmérsékletérzékelés a beltéri egység légbeszívásánál

02: hőmérsékletérzékelés a vezetékes távirányítónál

03: hőmérsékletérzékelés fűtés és automata üzemmód esetén a vezetékes távirányítónál, hűtés és párátlanításkor pedig a beltéri egység

A beállítás elmentéséhez nyomja meg az ENTER gombot.

Amennyiben a beállítás közben 20 másodpercig semmilyen gombot nem működtet a készülék automatikusan kilép a paraméter-beállítási menüből a változtatások elmentése nélkül. (gyári beállítás :03)

- **Hideglevegő-befúvás elleni védelem engedélyezése ill. tiltása (Csak a beüzemelő szakember részére)**

A készülék kikapcsolt állapotában tartsa lenyomva egyszerre a FUNCTION és a TIMER gombokat 5 másodpercen túl. at. A MODE gomb használatával válassza ki a 03 paramétert a hőmérsékletkijelző mezőben, majd a ▼ ill. ▲ gombokkal állítsa be a kívánt paraméterértéket az időzítő mezőben.

Két lehetőség közül választhat:

01: Hideglevegő-befúvás elleni védelem engedélyezve

02: Hideglevegő-befúvás elleni védelem tiltva

A beállítás elmentéséhez nyomja meg az ENTER gombot.

Amennyiben a beállítás közben 20 másodpercig semmilyen gombot nem működtet a készülék automatikusan kilép a paraméter-beállítási menüből a változtatások elmentése nélkül. (gyári beállítás 02)

- **Váltás Celsius fok és Fahrenheit között**

Kikapcsolt állapotban tartsa lenyomva 5 másodpercen túl a MODE és a ▼ gombot, ekkor a kijelző átvált a CELSIUS és a Fahrenheit skála között.

- **Hibakijelzés**

Hiba esetén a kijelzőn és megjelenik a hiba kódja.

Több hiba esetén a kódok egymás után kerülnek kijelzésre.

Hiba esetén olvassa le a hibakódot, kapcsolja ki a berendezést, majd áramtalanítsa és hívja a szakszervizt.

A hibakódok jelentését az alábbi táblázat tartalmazza:

Hibakód	Hiba leírása
E0	Kondenzvíz szivattyú hiba
E6	Kommunikációs hiba
E9	Kondenzvíz túlfolyás védelem
F0	Beszívottlevegő-érzékelő hiba
F1	Csőhőmérséklet-érzékelő hiba
F5	Távirányító hőmérséklet-érzékelő hiba
FE	Csőhőmérséklet-érzékelő hiba 4 csöves rendszer esetén
E8	Ventilátor hiba

Hulladék kezelés

Ne háztartási hulladékként dobja ki a csomagoló anyagot.

Válogassa szét a műanyag és papír hulladékot és szelektív gyűjtőbe tegye.

A csomagolóanyagok és elektronikai hulladékok háztartási szemétként történő kidobása tilos.

Az elektronikai hulladék kezelésének módja:

A klímaberendezések alkatrészeit és anyagait csak speciális berendezésekkel és üzemekben lehet szétszerelni és újrahasznosításra alkalmassá tenni, és tilos a települési hulladék közé helyezni.

A) Az elektronikai hulladékot vigye a megfelelő gyűjtőhelyre vagy hulladékudvarba

Ezekben a helyeken térítésmentesen beveszik.

B) Ha egy azonos funkciójú új készüléket vásárol, az új készülék eladója

térítésmentesen visszaveszi a selejtes régi berendezést.

C) A gyártó, vagy importőr is térítésmentesen visszafogadja a leszerelt használhatatlan berendezést.

D) Mivel a selejtes készülékek is tartalmaznak értékes újrahasznosítható anyagokat, fémhulladék gyűjtők is foglalkoznak ezen anyagok begyűjtésével.

Ezen berendezéseknek a természetbe történő kidobása súlyos környezet károsítást okozhat azáltal, hogy a bennük levő veszélyes anyagok a talajba szivároghatva, bekerülhetnek a táplálékláncba.



A gyártó fenntartja a konstrukció és a felszereltség megváltoztatásának jogát.
A leírásban szereplő ábrák tájékoztató jellegűek, a konkrét kialakítás ezektől eltérő lehet.

CE

Fisher
Aircon Solutions Ltd.