



*Használati és szerelési útmutató*

Vízszintes légbeszívású  
elektromos fűtéses légfüggöny

FSPACE-12-HX  
FSPACE-15-HX



Köszönjük, hogy megvásárolta termékünket.  
Kérjük, hogy használat előtt figyelmesen olvassa el a kezelési útmutatóban leírtakat!

## FIGYELEM!

- Tilos belenyúlni, vagy bármilyen tárgyat beledugni a berendezés befúvó nyílásába! A berendezésben nagy sebességű ventilátor található. A ventilátorral való érintkezés súlyos balesethez vezet!
- Az áramütés elkerülése érdekében a berendezés tisztításának, illetve rutinszerű karbantartásának megkezdése előtt állítsa le a készüléket és húzza ki a csatlakozó dugót az elektromos hálózathoz.
- Tilos berendezést vízzel vagy bármiféle folyadékkal tisztítani.
- Ne használja a berendezést védőföldelés nélkül!
- Ne próbálja meg a klímaberendezést saját kezűleg felszerelni, javítani, áthelyezni, átalakítani vagy felújítani. A szakszerűtlen beavatkozás áramütést, tüzet stb. okozhat.
- A berendezés távvezérlőjét tartsa olyan helyen ahol nem érhetik el gyerekek.
- Kapcsolja le a berendezést, amennyiben bármilyen rendellenes működést tapasztal.

## 1、 A berendezés általános jellemzői

Elegáns megjelenésű, kompakt, megbízható berendezés alacsony zajszintű kétfokozatú keresztáramú ventilátorral, elektromos fűtéssel, infra távirányítóval.

A berendezés védelme érdekében az elektromos fűtőszál lekapcsolása után a ventilátor 1perces automatikus ventilátor utánfutás után késleltetve áll le.

A berendezés fémburkolatú, könnyen szerelhető és karbantartható.

## 2、 A berendezés méretei

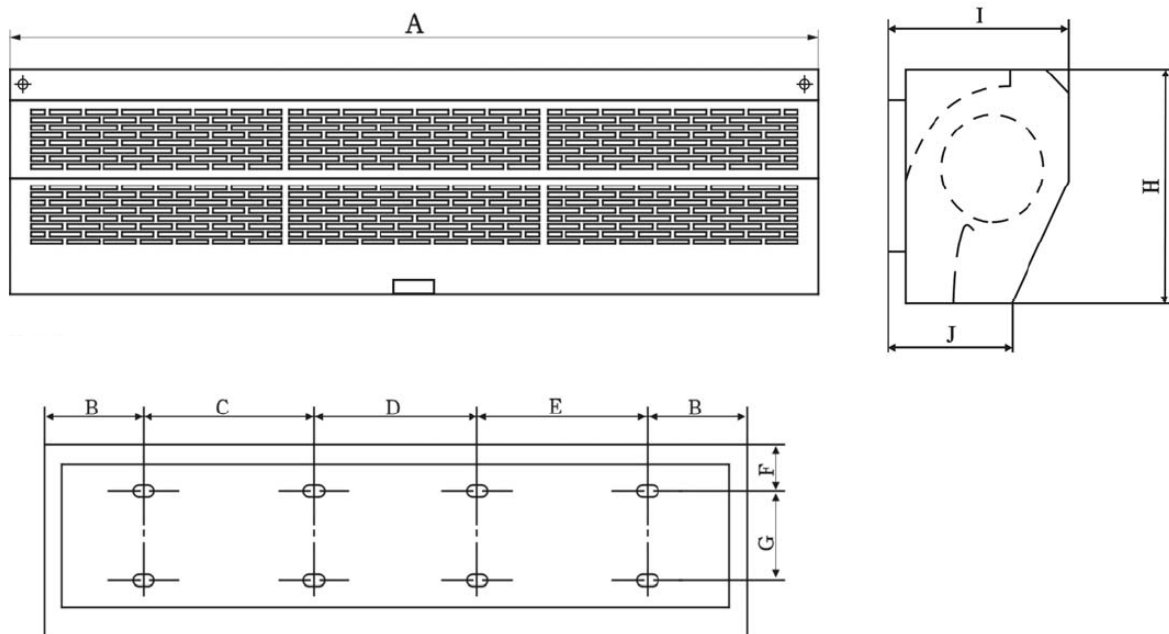

Modell	A	B	C	D	E	F	G	H	I	J
FSPACE-12-HX	1210	30	430	270	430	50	100	215	180	105
FSPACE-15-HX	1500	30	569	270	569	50	100	215	180	105

méretetek mm-ben

### 3、 Műszaki adatok

Modell	Vent. járókerék átmérő (mm)	Hálózati feszültség V/f/Hz	Motor telj.felvétel (W)	Fűtési teljesítmény (kW)	Levegő hőmérs. Emelkedés (°C)	Max. légsebesség (m/s)	Légszállítás (m <sup>3</sup> /h)	Tömeg (kg)	Méret (mm) szél.x mag.x mély
FSPACE-12-HX	115	400/3/50	200	8	25	7	1000	18,5	1210x215x180
FSPACE-15-HX	115	400/3/50	280	10	25	7	1500	22	1500x215x180

### 4、 Elhelyezési előírások

A berendezés csak megfelelő szilárdságú sík felületre szerelhető, ellenkező esetben a berendezés zajossá válhat.

Csak vízszintesen helyezhető el.

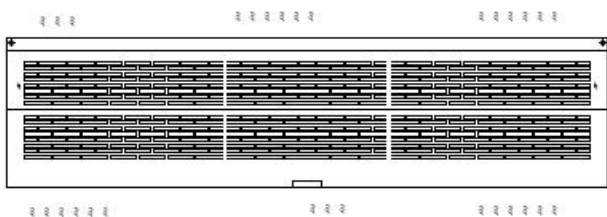

A berendezés csak belső térbe szerelhető.

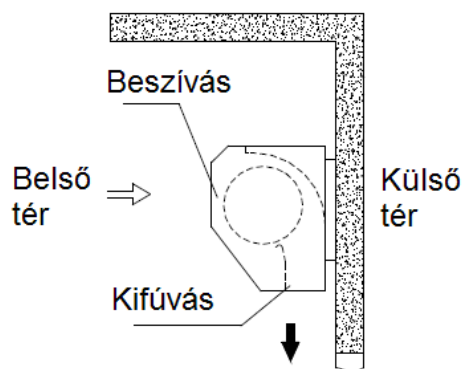

Ne szerelje a berendezést túl alacsonyra. Legyen legalább 2,3m magasságban a padlótól.

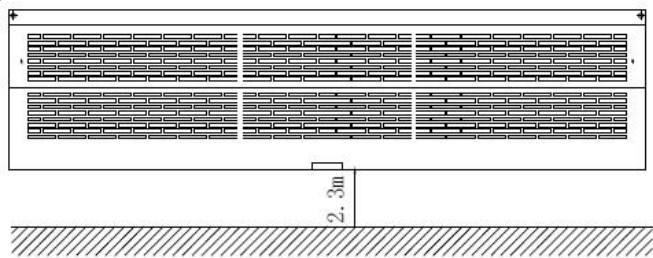

Amennyiben az ajtó szélesebb a berendezésnél, akkor szereljen fel két esetleg három berendezést. a berendezések között hagyjon 20-40mm távolságot.

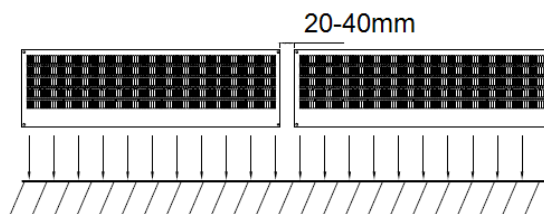

Ne hagyjon rést a fal és a berendezés között, amikor a mennyezetre függesztve szereli fel.

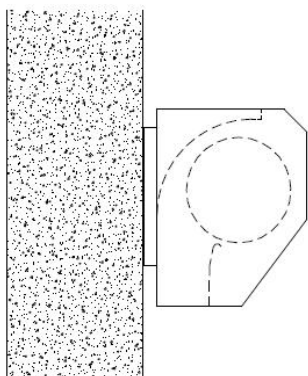

Ne szerelje a berendezést olyan helyre ahol víz kerülhet a berendezésre vagy gőz illetve korrozív vagy éghető gázok és porok.

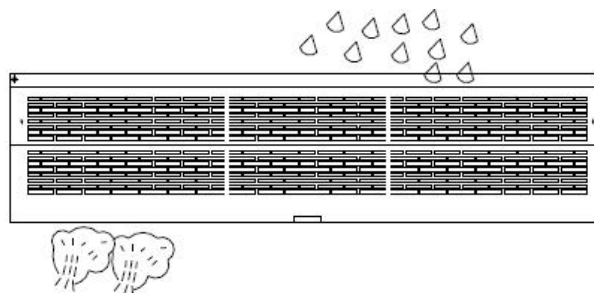

## 5. Szerelés

### A, Téglavagy betonfalra szerelés esetén

5.1.1 Távolítsa el a szerelő lemezt a berendezésről. (Lazítsa meg a berendezésen lévő rögzítő csavarokat a szerelőlemez eltávolításához.)

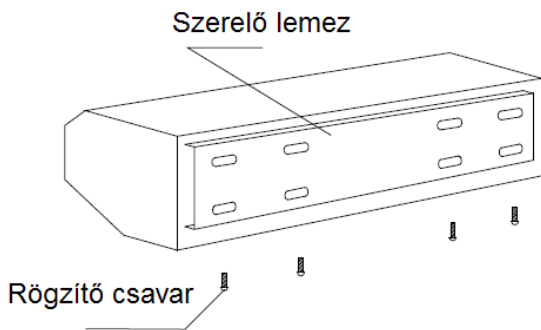

5.1.2 Helyezze el a csavart a kívánt pozícióban. (a szerelő lemeznek megfelelően)

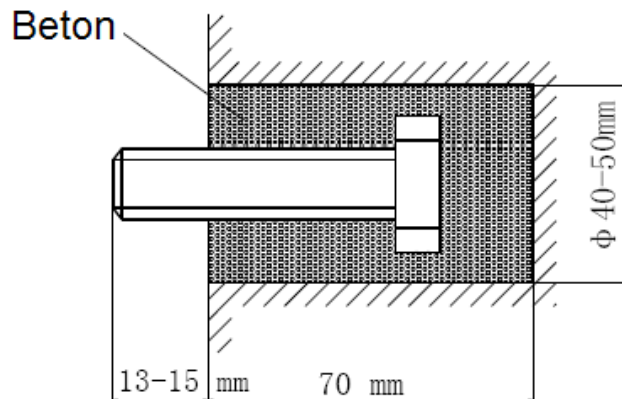

5.1.3 Rögzítse a szerelőlemez

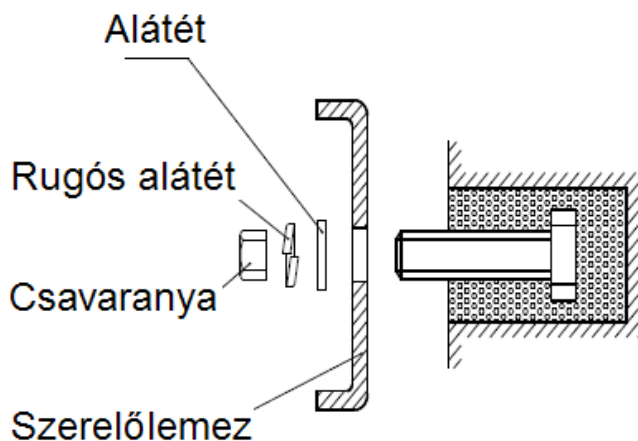

5.1.4 Helyezze a berendezést a szerelőlemez felső szélére és akassza fel az ábra szerinti módon. Végül csavarja vissza a szerelőlemez rögzítő csavarokat a berendezésbe

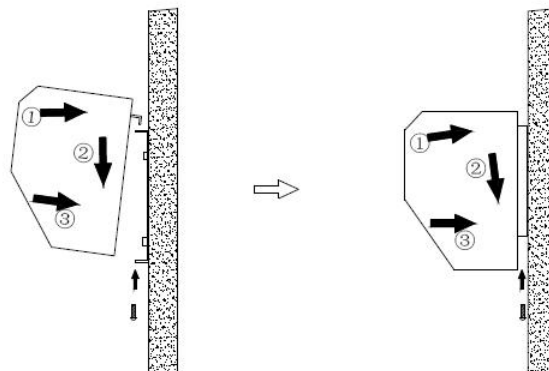

### B, Fafalra szerelés esetén

5.2.1 Rögzítse a szerelő lemezt a megfelelő pozícióban a falnak megfelelő rögzítő elemmel pl. facsavar.

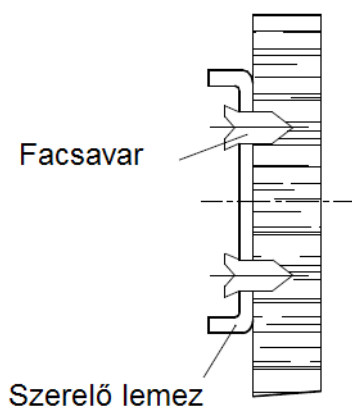

5.2.2 Helyezze a berendezést a szerelőlemez felső szélére és akassza fel az ábra szerinti módon. Végül csavarja vissza a szerelőlemez rögzítő csavarokat a berendezésbe

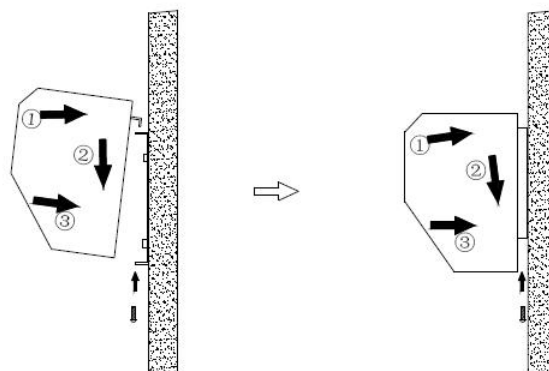

### C, Mennyezetre függesztés esetén

5.3.1 Távolítsa el a szerelő lemezt a berendezésről. (Lazítsa meg a berendezésen lévő rögzítő csavarokat a szerelőlemez eltávolításához.)

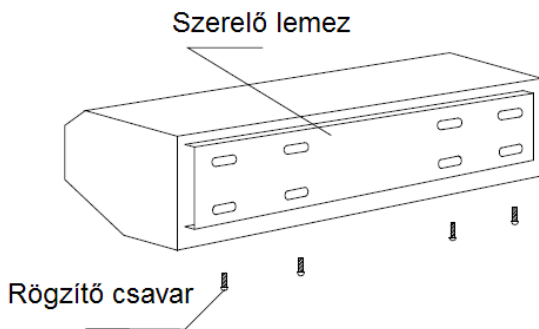

5.3.2 Szerelje fel a mennyezeti rögzítőelemeket az ábrának megfelelően

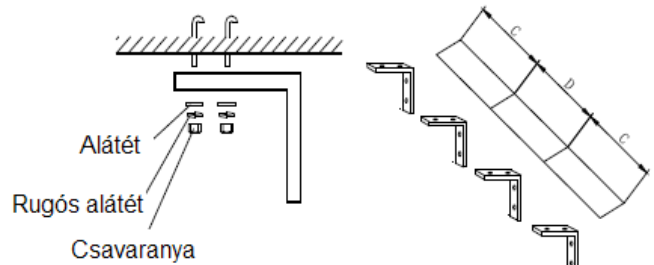

5.3.3 Rögzítse a szerelőlemez a mennyezeti rögzítőelemekhez. A szerelőlemez elhelyezése 100mm-en belül változtatható.

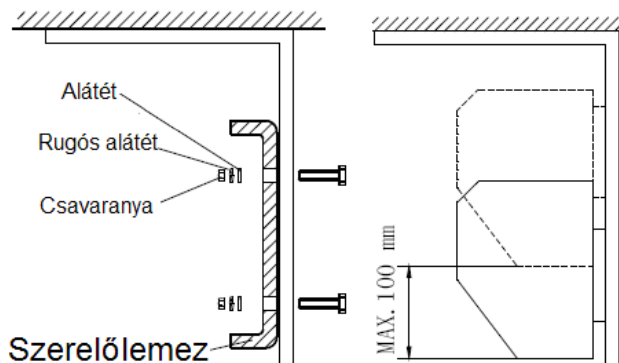

5.3.4 Helyezze a berendzést a szerelőlemez felső szélére és akassza fel az ábra szerinti módon. Végül csavarja vissza a szerelőlemez rögzítő csavarokat a berendezésbe

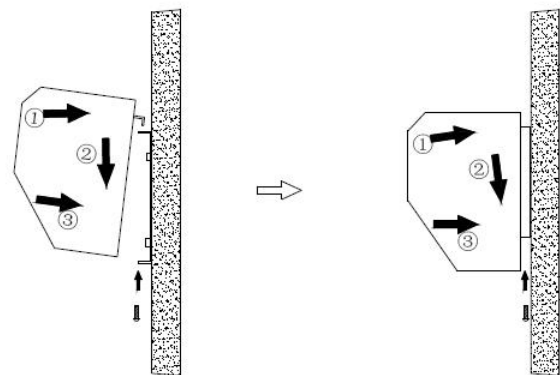

### B, Álmennyezetbe szerelés esetén

5.4.1 Rögzítse a berendzést a falnak megfelelő módon, majd csövezze be a beszívó és kifúvó nyílásokat.

Figyelem! A készülék vezérlése infra távirányítóval működik, a készülék infra vevő egységét láthatóvá kell tenni.

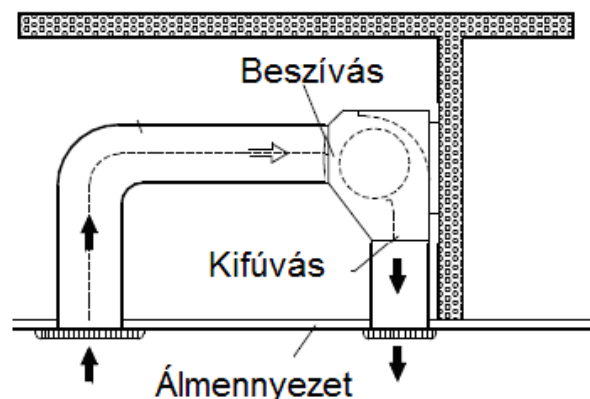

## 6、 Elektromos kapcsolási rajz

A berendezés elektromos hálózatba csatlakoztatásához minimálisan 5x2,5 mm<sup>2</sup> csatlakozó vezeték szükséges a bekötésnél min 3mm-es hézagú leválasztókapcsolóval.

A pontos keresztmetszetet a vezeték fektetés módjától és hosszától függően az elektromos szabványoknak megfelelően kell megválasztani.

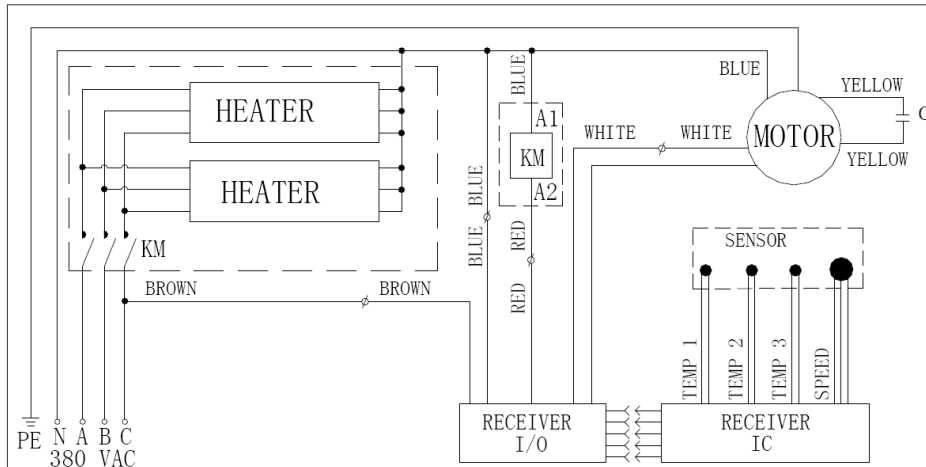

## 7、 Kijelző panel és infra távirányító

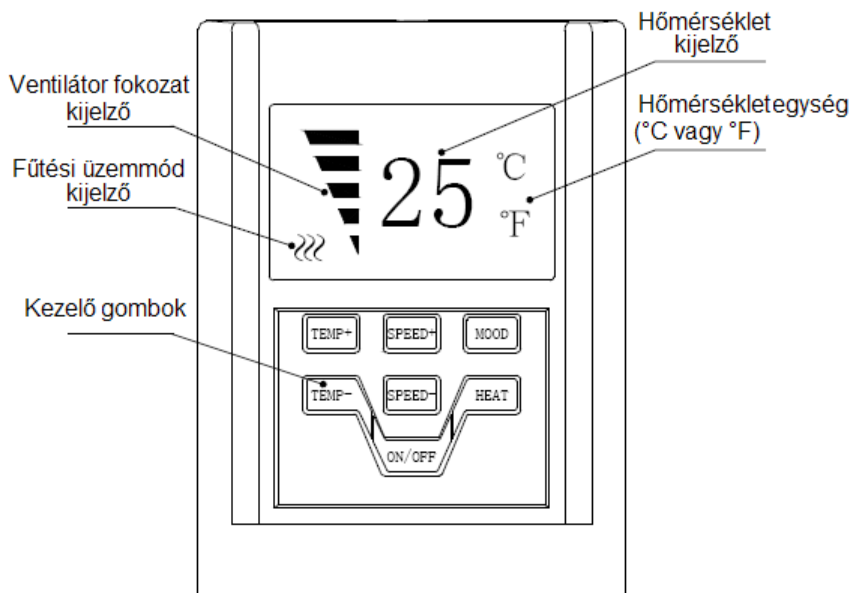
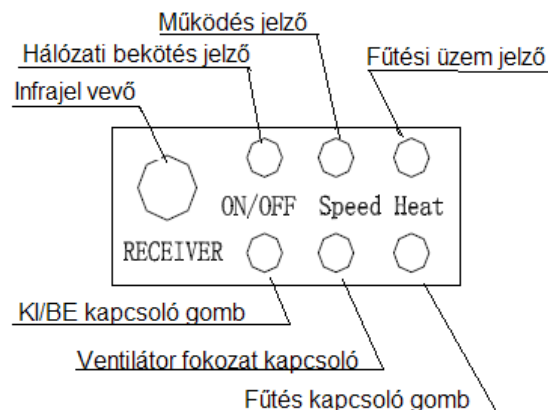

### Kezelő gombok a távirányítón:

„TEMP+”	„TEMP–”	A beállított hőmérséklet növelésére ill. csökkentésére
„SPEED+”	„SPEED–”	A ventilátor fokozat növelésére ill. csökkentésére
„MODE”		A hőmérséklet egységek közti átváltásra (°C ill. °F)
„HEAT”		A fűtés be/ki kapcsolására.
„ON/OFF”		A berendezés be/ki kapcsolására szolgál

### Elemcsere a távirányítón:

1. Tolja az elemek borító lemezét a nyíl irányába.
2. Cserélje ki az elemeket! ( Figyeljen a (+) ( - ) jelölésekre) Az elemek cseréjekor csak azonos típusúakat használjon, és a két elemet egyszerre cserélje ki (Elem típusa: 2 db AAA LR03 )
3. Helyezze vissza a fedelet

### A távirányító használata

- A távirányító használatához irányítsa az adót a beltéri egységre. Ha valami (pl. függöny) elfogja a jeleket a távirányító és az egység között, a készülék nem fog működni.
- A legnagyobb hatótávolság körülbelül 6 m.
- Ne ejtse le a távirányítót. Vigyázzon, hogy ne érje nedvesség.
- Ne tegye ki a távirányítót közvetlen napsugárzásnak.
- A jeladón vagy a vevőn lévő szennyeződés az érzékenységet csökkenti. Törölje le a port.
- A kommunikációt megzavarhatja, ha egy elektronikus gyújtóval működő neonlámpa (pl. egy energiatakarékos izzó) van a szobában.
- Ha a távirányító jelei véletlenül egy másik készüléket hoznak működésbe, helyezze át a másik készüléket.

Ha több héten át nem használja a távirányítót, akkor vegye ki az elemeket!

## **7、 A berendezés működtetése**

Kapcsolja fel az elektromos főkapcsolót.

### Elektromos fűtés nélküli üzemmód:

- Irányítsa a távirányítót a berendezés infrajel-vevő felületére és nyomja meg a távirányító ON/OFF gombját. Ekkor a berendezés ventilátora magas fokozaton kezd működni. A hálózati bekötés jelző (zöld ON/OFF) folyamatosan világít.
- A ventilátor fokozatok közti váltáshoz használja a távirányító „SPEED+” gombjait. Alacsony fokozat esetén a Működés jelző (zöld-SPEED) is folyamatosan világít. (A ventilátor a bekapcsolás után 3 másodpercig magas fokozaton működik, csak ez után áll át a kiválasztott fokozatra.)
- A berendezés kikapcsolásához nyomja meg ismét az ON/OFF gombot. A hálózati bekötés jelző (zöld-ON/OFF) villog.

### Elektromos fűtéses üzemmód:

- Irányítsa a távirányítót a berendezés infrajel-vevő felületére és nyomja meg a távirányító ON/OFF gombját. Ekkor a berendezés ventilátora magas fokozaton kezd működni. A hálózati bekötés jelző (zöld ON/OFF) folyamatosan világít.
- A ventilátor fokozatok közti váltáshoz használja a távirányító „SPEED+/-” gombjait. (A ventilátor a bekapcsolás után 3 percig magas fokozaton működik, csak ez után áll át a kiválasztott fokozatra.)
- Nyomja meg a „HEAT” gombot, ekkor a távirányítón megjelenik a fűtésiüzem jelző ikon, a berendezésen kigyullad a fűtés kijelző (piros) LED. A berendezés elektromos fűtése bekapcsol és a beszívott levegő hőmérsékletét a beállított hőmérsékleten tartja. (A beállított hőmérséklet alapbeállítása 25°C) Amikor a hőmérséklet eléri a beállított értéket az elektromos fűtés automatikusan kikapcsol, a fűtés kijelző (piros) LED villog. (A „HEAT” gomb ismételt megnyomásával visszatérhet az elektromos fűtés nélküli üzemmódra.)
- Fűtési üzemmódban nyomja meg a „TEMP+/-”, gombokat a beállított hőmérséklet változtatásához (0°C és 40°C között), amennyiben nem felel meg az alapbeállítás (25°C)
- A berendezés kikapcsolásához nyomja meg ismét az ON/OFF gombot. A fűtés kijelző (piros) LED kialszik, a működés jelző (zöld) villog, az elektromos fűtés azonnal kikapcsol, a ventilátor azonban 1 percig még működik és csak az után áll le.
- Kikapcsolt állapotban a hálózati bekötés jelző (zöld ON/OFF) villog.

### Vezérlés a berendezésen található működtető gombokkal:

- Nyomja meg a berendezésen található ON/OFF gombot. Ekkor a berendezés elektromos fűtés nélküli üzemmódban, magas ventilátor fokozaton kezd működni.
- A fokozat váltásához nyomja meg a „SPEED” gombot a berendezésen.
- A fűtési üzem bekapcsolásához nyomja meg a „HEAT” gombot a berendezésen. (A készülék az alap beállítási értéken fog működni : 25°C)
- A berendezés kikapcsolásához nyomja meg ismét az ON/OFF gombot.

## **8、Tisztítás,karbantartás**

- A berendezést minimum évente egyszer karban kell tartani.
- A tisztítás és karbantartás előtt válassza le a berendezést az elektromos hálózatról
- Ne használjon benzint, petróleumot és egyéb hasonló vegyszert a tisztításhoz.
- Ügyeljen rá, hogy ne kerülhessen nedvesség a motorba és az elektromos részekhez , ill. semmi idegen tárgy a ventilátorba.



## Hulladék kezelés

Ne háztartási hulladékként dobja ki a csomagoló anyagot.

Válogassa szét a műanyag és papír hulladékot és szelektív gyűjtőbe tegye.

A csomagolóanyagok és elektronikai hulladékok háztartási szemétként történő kidobása tilos.

### **Az elektronikai hulladék kezelésének módja:**

A klímaberendezések alkatrészeit és anyagait csak speciális berendezésekkel és üzemekben lehet szétszerelni és újrahasznosításra alkalmassá tenni, és tilos a települési hulladék közé helyezni.

A) Az elektronikai hulladékot vigye a megfelelő gyűjtőhelyre vagy hulladékudvarba. Ezekben a helyeken térítésmentesen beveszik.

B) Ha egy azonos funkciójú új készüléket vásárol, az új készülék eladója térítésmentesen visszaveszi a selejtes régi berendezést.

C) A gyártó, vagy importőr is térítésmentesen visszafogadja a leszerelt használhatatlan berendezést.

D) Mivel a selejtes készülékek is tartalmaznak értékes újrahasznosítható anyagokat, fémhulladék gyűjtők is foglalkoznak ezen anyagok begyűjtésével.

Ezen berendezéseknek a természetbe történő kidobása súlyos környezet károsítást okozhat, azáltal, hogy a bennük levő veszélyes anyagok a talajba szivároghatva, bekerülhetnek a táplálékláncba.



A gyártó fenntartja a konstrukció és a felszereltség megváltoztatásának jogát.  
A leírásban szereplő ábrák tájékoztató jellegűek, a konkrét kialakítás ezektől eltérő lehet.

**CE**